

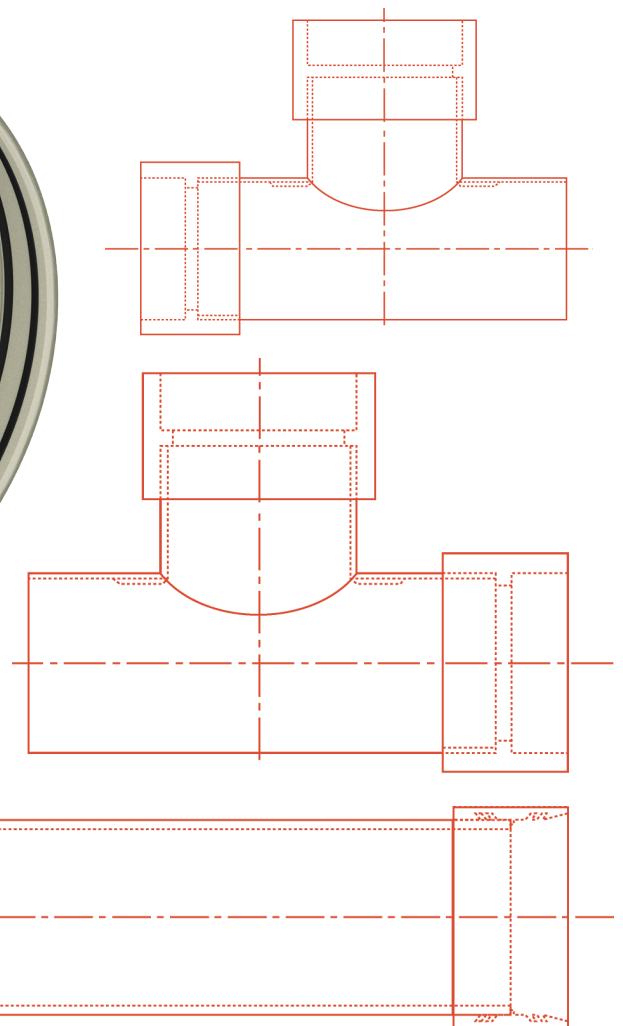

# Systemes de canalisations pression en PRV Flowtite

Documentation technique

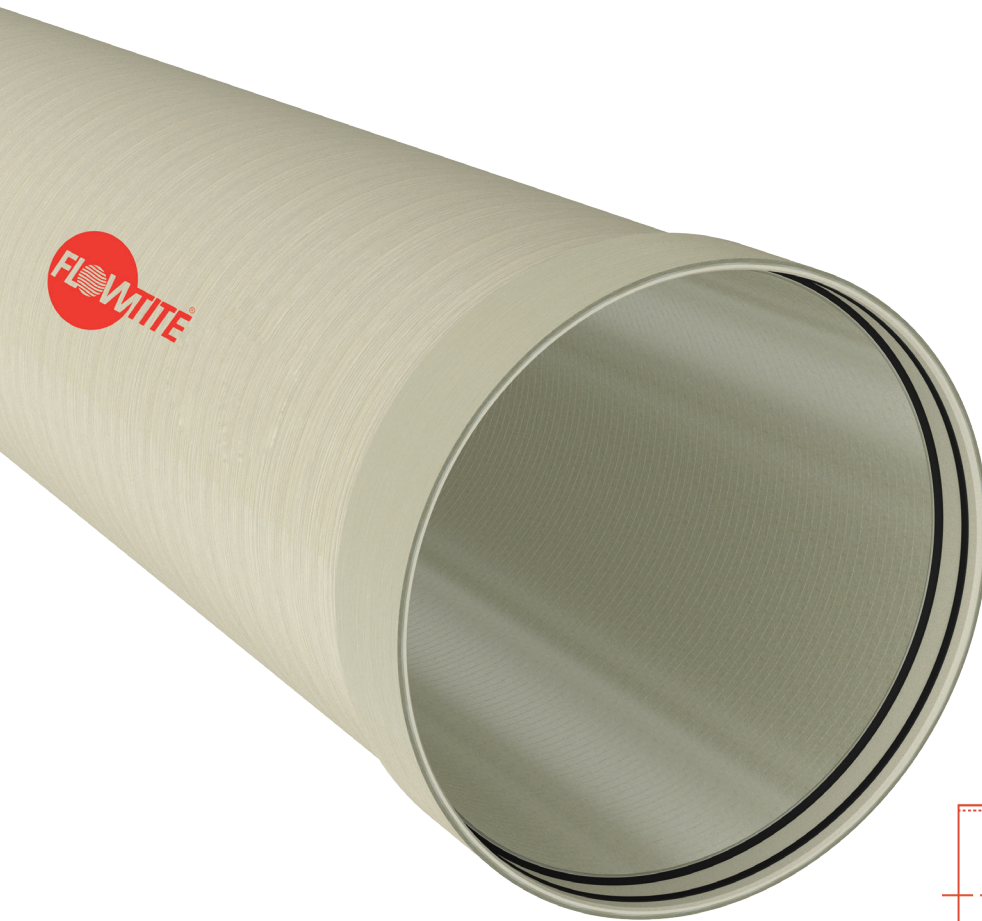



# Sommaire

	Page	
	4	Abréviations
<b>TUYAUX</b>	5	Tuyaux pression Standards PN 6/10
	7	Tuyaux pression Standards PN 16/20
	9	Tuyaux pression Standards PN 25/32
<b>JOINTS</b>	11	Joints et manchons
<b>PIÈCES DE RACCORD</b>	14	Coudes PN 6
	16	Coudes PN 10
	18	Tés concentriques PN 6
	26	Tés concentriques PN 10
	35	Réductions PN 6
	37	Réductions PN 10
	39	Notes



Cette version remplace toutes les versions précédentes.  
Pour les données et valeurs à jour, consultez notre site internet [www.amiblu.com](http://www.amiblu.com).

# Abréviations

$\alpha$	Angle Angle	DN	Nominal diameter Diamètre nominal
B1	$d_e$ to product standard (EN 1796/EN 14364) $d_e$ selon la norme produit (EN 1796/EN 14364)	$DN_B$	Nominal diameter branch Diamètre nominal du piquage
B2	$d_e$ to GRP and casting standards $d_e$ selon les normes relatives au PRV et au processus de centrifugation	$DN_H$	Nominal diameter header Diamètre nominal du segment principal
B3	$d_e$ to GRP and PVC standards $d_e$ selon les normes relatives au PRV et au PVC	$DN_L$	Nominal diameter large Diamètre nominal du grand collecteur
B4	$d_e$ to GRP and steel standards $d_e$ selon les normes relatives au PRV et à l'acier	$DN_S$	Nominal diameter small Diamètre nominal du petit collecteur
BE	Branch eccentricity Piquage excentrique	DS	Diameter series Séries diamètres
BL	Branch length / Bend length Longueur du piquage	e	Wall thickness Épaisseur de paroi
BLL	Branch laying length Longueur du piquage à l'axe du collecteur	HLL	Header laying length Longueur du segment principal (hors manchon)
BP	Branch position Position du piquage sur l'axe du collecteur	LL	Laying length Longueur du segment (hors manchon)
$d_e$	External diameter Diamètre extérieur	LN	Nominal length Longueur nominale
$d_{eB}$	External diameter branch Diamètre extérieur du piquage	m	Weight Poids
$d_{eH}$	External diameter header Diamètre extérieur du segment principal	PN	Nominal pressure Pression nominale
$d_{eL}$	External diameter large Diamètre extérieur du grand collecteur	R	Radius Rayon
$d_{eS}$	External diameter small Diamètre extérieur du petit collecteur	SN	Nominal stiffness Rigidité nominale

# Tuyaux pression Standards PN 6/10

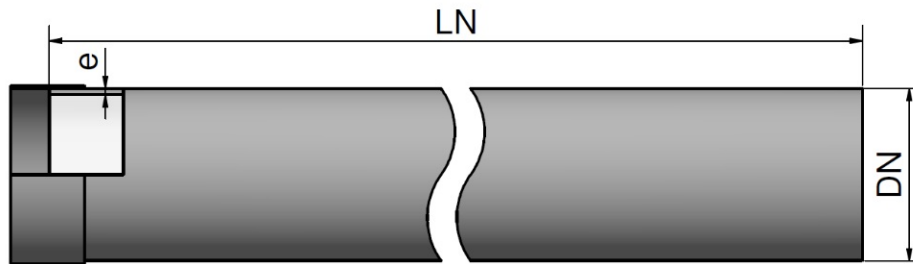

Portefeuille produits tels que vendus par Amiblu. Pour prendre connaissance de la gamme Flowtite dans son intégralité, consultez le site internet [www.flowtite.com](http://www.flowtite.com)

DN	DS	d <sub>o</sub> [mm]	PN 6				PN 10			
			SN 5000		SN 10000		SN 5000		SN 10000	
			m [kg/m]	e [mm]	m [kg/m]	e [mm]	m [kg/m]	e [mm]	m [kg/m]	e [mm]
300	B2	324	10	5	13	6	10	5	13	6
350	B2	376	14	6	17	7	14	6	17	7
400	B2	427	18	7	22	8	18	6	22	8
450	B2	478	23	7	28	9	22	7	28	9
500	B2	530	29	8	35	10	27	8	35	10
600	B1	617	39	10	48	12	36	9	48	12
700	B1	719	53	11	66	14	49	10	66	14
800	B1	821	69	12	85	15	63	12	85	15
900	B1	923	87	14	107	17	81	13	107	17
1000	B1	1025	106	15	133	19	99	14	133	19
1100	B1	1127	129	17	161	21	120	16	161	21
1200	B1	1229	152	18	190	23	142	17	190	23
1300	B1	1331	179	20	223	25	166	19	223	25
1400	B1	1433	207	21	258	27	192	20	258	27
1500	B1	1535	238	23	296	28	220	21	296	28
1600	B1	1637	270	24	337	30	250	23	337	30
1700	B1	1739	305	26	379	32	282	24	379	32
1800	B1	1841	341	27	425	34	315	25	425	34
1900	B1	1943	379	29	473	36	351	27	473	36
2000	B1	2045	419	30	523	38	389	28	523	38

Les longueurs standards des tuyaux sont 3, 6 et 12m (3 et 6 m pour le DN 200). D'autres longueurs sont disponibles sur demande.

D'autres rigidités nominales sont disponibles sur demande.

Les données contenues dans le tableau ci-dessus se réfèrent au design du tuyau pression standard Flowtite.

# Tuyaux pression Standards PN 6/10

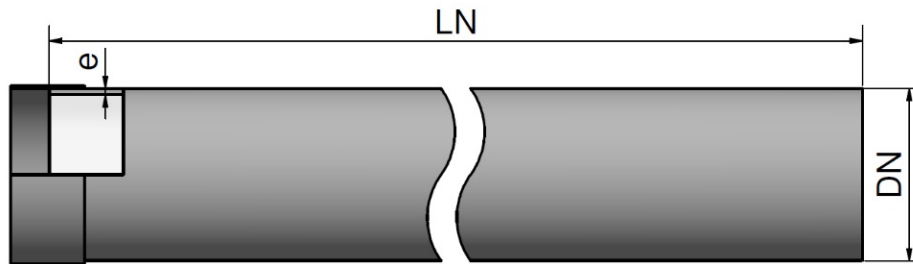

Portefeuille produits tels que vendus par Amiblu. Pour prendre connaissance de la gamme Flowtite dans son intégralité, consultez le site internet [www.flowtite.com](http://www.flowtite.com)

DN	DS	d <sub>e</sub> [mm]	PN 6				PN 10			
			SN 5000		SN 10000		SN 5000		SN 10000	
			m [kg/m]	e [mm]	m [kg/m]	e [mm]	m [kg/m]	e [mm]	m [kg/m]	e [mm]
2100	B1	2147	462	32	576	39	428	29	576	39
2200	B1	2249	507	33	632	41	469	31	632	41
2300	B1	2351	553	34	690	43	513	32	690	43
2400	B1	2453	602	36	750	45	558	34	750	45
2500	B1	2555	654	37	814	47	605	35	814	47
2600	B1	2657	706	39	881	49	654	36	881	49
2700	B1	2759	760	40	949	50	705	38	949	50
2800	B1	2861	818	42	1021	52	758	39	1021	52
2900	B1	2963	877	43	1093	54	813	40	1093	54
3000	B1	3065	937	45	1170	56	869	42	1170	56
3100	B1	3167	973	46	1214	58	891	43	1214	58
3200	B1	3269	1036	48	1294	60	948	45	1294	60
3300	B1	3371	1103	49	1376	61	1009	46	1376	61
3400	B1	3473	1170	51			1069	47	1459	63
3500	B1	3575	1239	52			1134	49		
3600	B1	3677	1308	53			1199	50		
3700	B1	3779	1385	55			1266	51		
3800	B1	3881	1459	56			1335	53		
3900	B1	3983					1406	54		
4000	B1	4085					1478	55		

Les longueurs standards des tuyaux sont 3, 6 et 12m (3 et 6 m pour le DN 200). D'autres longueurs sont disponibles sur demande.

D'autres rigidités nominales sont disponibles sur demande.

Les données contenues dans le tableau ci-dessus se réfèrent au design du tuyau pression standard Flowtite.

# Tuyaux pression Standards PN 16/20

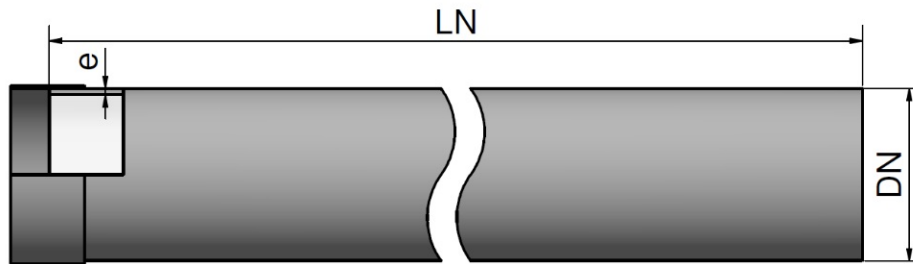

Portefeuille produits tels que vendus par Amiblu. Pour prendre connaissance de la gamme Flowtite dans son intégralité, consultez le site internet [www.flowtite.com](http://www.flowtite.com)

DN	DS	d <sub>o</sub> [mm]	PN 16				PN 20			
			SN 5000		SN 10000		SN 5000		SN 10000	
			m [kg/m]	e [mm]	m [kg/m]	e [mm]	m [kg/m]	e [mm]	m [kg/m]	e [mm]
300	B2	324	9	5	12	6	9	5	12	6
350	B2	376	13	5	16	7	12	5	16	7
400	B2	428	16	6	21	8	16	6	20	7
450	B2	479	20	7	25	8	20	7	25	8
500	B2	531	25	7	32	9	24	7	31	9
600	B1	617	33	8	43	11	32	8	41	10
700	B1	719	44	10	58	12	43	9	56	12
800	B1	821	57	11	75	14	55	11	72	13
900	B1	923	72	12	95	16	70	12	91	15
1000	B1	1025	89	13	117	17	85	13	111	17
1100	B1	1127	107	15	141	19	103	14	134	18
1200	B1	1229	126	16	167	20	122	15	159	20
1300	B1	1331	148	17	195	22	143	17	186	21
1400	B1	1433	171	18	226	24	165	18	215	23
1500	B1	1535	196	19	259	25	189	19	247	24
1600	B1	1637	222	21	294	27	214	20	280	26
1700	B1	1739	251	22	332	29	241	21	316	27
1800	B1	1841	280	23	372	30	270	23	353	29

Les longueurs standards des tuyaux sont 3, 6 et 12m (3 et 6 m pour le DN 200). D'autres longueurs sont disponibles sur demande.

D'autres rigidités nominales sont disponibles sur demande.

Les données contenues dans le tableau ci-dessus se réfèrent au design du tuyau pression standard Flowtite.

# Tuyaux pression Standards PN 16/20

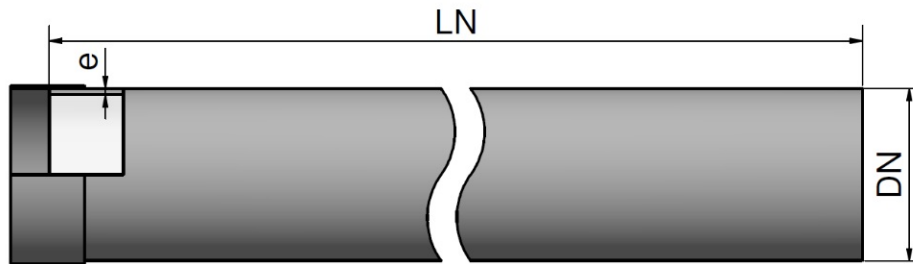

Portefeuille produits tels que vendus par Amiblu. Pour prendre connaissance de la gamme Flowtite dans son intégralité, consultez le site internet [www.flowtite.com](http://www.flowtite.com)

DN	DS	d <sub>e</sub> [mm]	PN 16				PN 20			
			SN 5000		SN 10000		SN 5000		SN 10000	
			m [kg/m]	e [mm]	m [kg/m]	e [mm]	m [kg/m]	e [mm]	m [kg/m]	e [mm]
1900	B1	1943	312	24	413	32	300	24	393	31
2000	B1	2045	345	26	457	33	332	25	435	32
2100	B1	2147	380	27	504	35	366	26	479	34
2200	B1	2249	416	28	552	37	401	27	525	35
2300	B1	2351	455	29	604	38	438	29	573	37
2400	B1	2453	495	31	657	40	476	30	624	38
2500	B1	2555	536	32	712	42	515	31	678	40
2600	B1	2657	580	33	769	43	557	32	731	42
2700	B1	2759	625	34	830	45	600	33	788	43
2800	B1	2861	671	35	891	46	646	35	847	45
2900	B1	2963	719	37	957	48	691	36	907	46
3000	B1	3065	769	38	1023	50	740	37	972	48
3100	B1	3167	754	39	1029	51				
3200	B1	3269	803	40	1097	53				
3300	B1	3371	853	42	1166	55				
3400	B1	3473	905	43	1237	56				

Les longueurs standards des tuyaux sont 3, 6 et 12m (3 et 6 m pour le DN 200). D'autres longueurs sont disponibles sur demande.

D'autres rigidités nominales sont disponibles sur demande.

Les données contenues dans le tableau ci-dessus se réfèrent au design du tuyau pression standard Flowtite.



# Tuyaux pression Standards PN 25/32

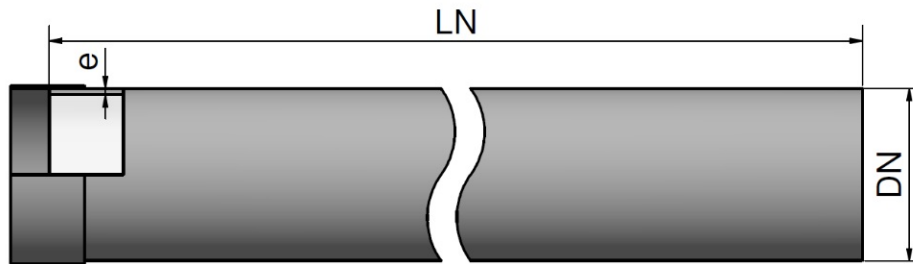

Portefeuille produits tels que vendus par Amiblu. Pour prendre connaissance de la gamme Flowtite dans son intégralité, consultez le site internet [www.flowtite.com](http://www.flowtite.com)

DN	DS	d <sub>o</sub> [mm]	PN 25				PN 32			
			SN 5000		SN 10000		SN 5000		SN 10000	
			m [kg/m]	e [mm]	m [kg/m]	e [mm]	m [kg/m]	e [mm]	m [kg/m]	e [mm]
300	B2	325	9	5	11	6			11	6
350	B2	377	12	5	15	6			15	6
400	B2	428	15	6	20	7			19	7
450	B2	479	19	6	24	8			24	8
500	B2	531	23	7	30	9			29	9
600	B1	617	31	8	40	10			39	10
700	B1	719	42	9	54	12			52	11
800	B1	821	54	10	69	13			67	13
900	B1	923	68	12	87	15			84	14
1000	B1	1025	83	13	107	16			104	16
1100	B1	1127	100	14	129	18			125	17
1200	B1	1229	119	15	153	19			148	19
1300	B1	1331	139	16	179	21			173	20
1400	B1	1433	160	18	207	22			200	22
1500	B1	1535	184	19	237	24			229	23
1600	B1	1637	208	20	269	25			260	25
1700	B1	1739	235	21	303	27			293	26
1800	B1	1841	262	22	339	28			327	28

Les longueurs standards des tuyaux sont 3, 6 et 12m (3 et 6 m pour le DN 200). D'autres longueurs sont disponibles sur demande.

D'autres rigidités nominales sont disponibles sur demande.

Les données contenues dans le tableau ci-dessus se réfèrent au design du tuyau pression standard Flowtite.

# Tuyaux pression Standards PN 25/32

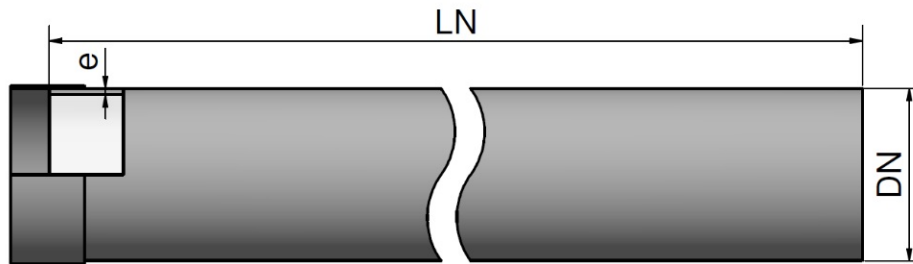

Portefeuille produits tels que vendus par Amiblu. Pour prendre connaissance de la gamme Flowtite dans son intégralité, consultez le site internet [www.flowtite.com](http://www.flowtite.com)

DN	DS	d <sub>o</sub> [mm]	PN 25				PN 32			
			SN 5000		SN 10000		SN 5000		SN 10000	
			m [kg/m]	e [mm]	m [kg/m]	e [mm]	m [kg/m]	e [mm]	m [kg/m]	e [mm]
1900	B1	1943	293	24	378	30				
2000	B1	2045	323	25	419	31				
2100	B1	2147	356	26	460	33				
2200	B1	2249	389	27	505	34				
2300	B1	2351	424	28	550	36				
2400	B1	2453	463	29	599	37				

Les longueurs standards des tuyaux sont 3, 6 et 12m (3 et 6 m pour le DN 200). D'autres longueurs sont disponibles sur demande.

D'autres rigidités nominales sont disponibles sur demande.

Les données contenues dans le tableau ci-dessus se réfèrent au design du tuyau pression standard Flowtite.

## Jointes et manchons

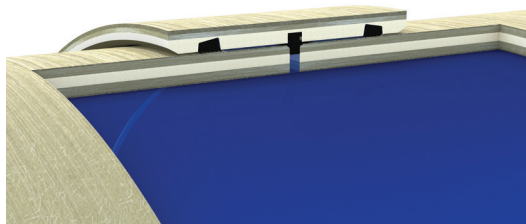

### Manchon pression Flowtite (FPC)

Diamètres (DN): 200 - 4000 mm  
Pression (PN): jusqu'à 24 bar  
Déviation angulaire\*: jusqu'à 3°

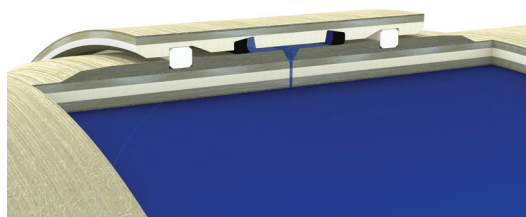

### Manchon verrouillé Flowtite (FBC)

Diamètres (DN): 300 - 2000 mm  
Pression (PN): jusqu'à 16 bar  
Déviation angulaire\*: non applicable

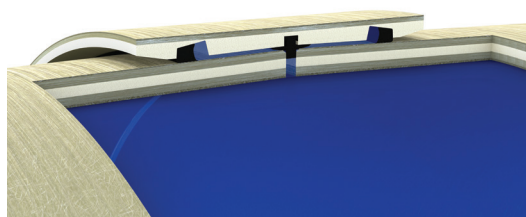

### Manchon pression Flowtite pour coupe biaisée (FPCA)

Diamètres (DN): 600 - 2500 mm  
Pression (PN): jusqu'à 16 bar  
Déviation angulaire\*: jusqu'à 3°



### Manchette PRV

Diamètres (de): 272 - 3600 mm  
Pression (PN): jusqu'à 6 bar

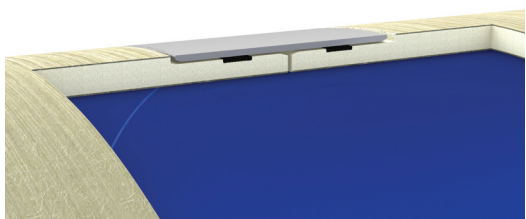

### Manchette acier inoxydable

Diamètres (de): 272 - 3600 mm  
Pression (PN): jusqu'à 6 bar

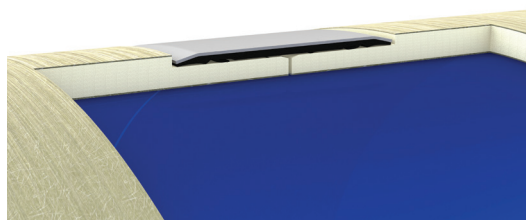

### Manchette inox et EPDM

Diamètres (de): 272 - 2500 mm  
Pression (PN): jusqu'à 16 bar

\* Le degré de déviation angulaire dépend du diamètre du tuyau. Pour plus d'information, contactez votre fournisseur local.

## Raccords pour applications pression et gravitaire

Les raccords laminés sur site sont disponibles pour les systèmes uniaxiaux et biaxiaux. Les instructions utiles à l'emboîtement pour des applications pression ou gravitaire sont fournies par Amiblu. Du personnel qualifié peut également apporter son expertise. L'installation des réseaux est plus rapide et plus rentable grâce aux technologies développées par Amiblu.

## Manchons de scellement

Le manchon de scellement permet de raccorder la canalisation à une paroi ou un regard en béton. Les manchons de scellement sont sablés pour améliorer leur stabilité dans les regards en béton. Ils peuvent être fournis avec un segment de tube, bande d'étanchéité en option. En concertation avec le bureau d'études, les dimensions des manchons peuvent être adaptées aux données de chaque projet.

## Manchons mécaniques

Les tuyaux Amiblu peuvent être raccordés les uns aux autres par le biais de manchons acier mécaniques, comme les manchons mécaniques tangentiels ou les manchons mécaniques standards.

## Brides Amiblu

Amiblu fabrique et commercialise des brides de différents types, selon différentes normes et exigences. La fabrication des brides PRV devant être raccordées, est soumise à la norme EN 1092. D'autres systèmes de raccord relevant des normes AWWA, ANSI, DIN et JIS peuvent être fournis.

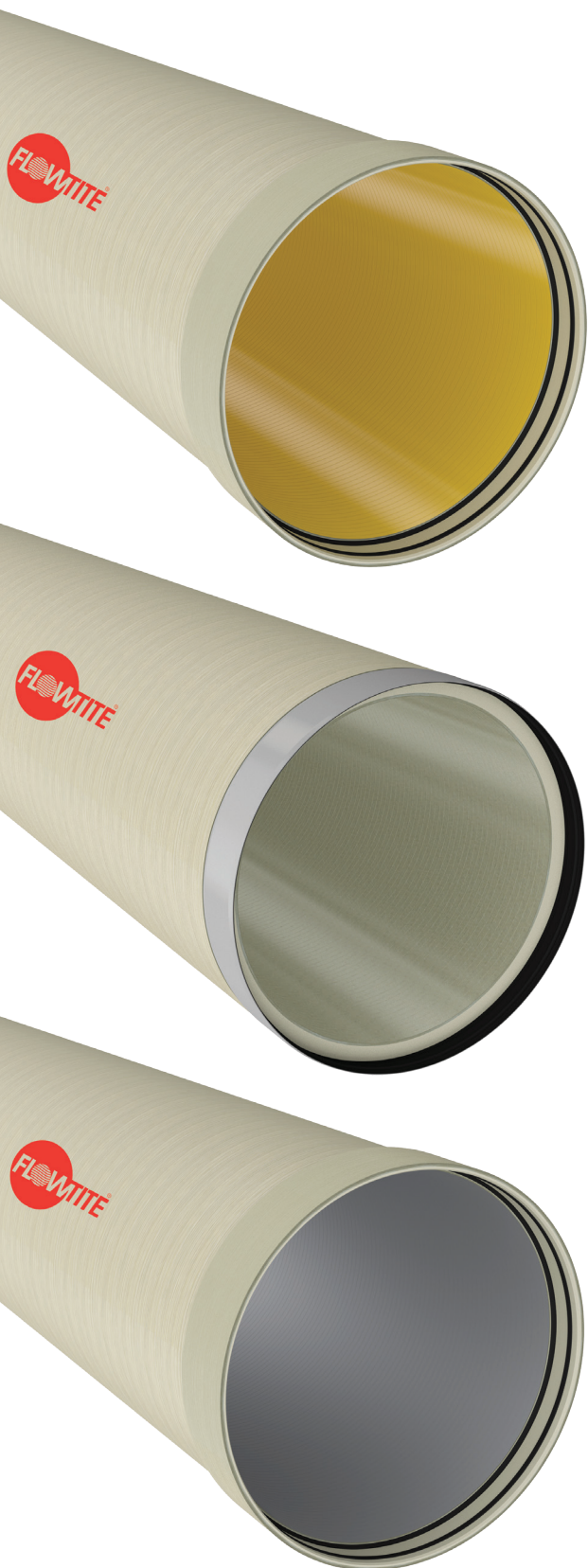

Amiblu propose une large gamme de systèmes de canalisations Flowtite en PRV fabriqués par enroulement filamentaire pour diverses applications et méthodes d'installation comme par exemple les tuyaux de microtunnelage, de retubage ou encore les tuyaux spéciaux avec revêtement intérieur hautement durable. Pour consulter la gamme complète des produits proposés, visitez notre site internet [www.amiblu.com](http://www.amiblu.com).

# Coudes PN 6

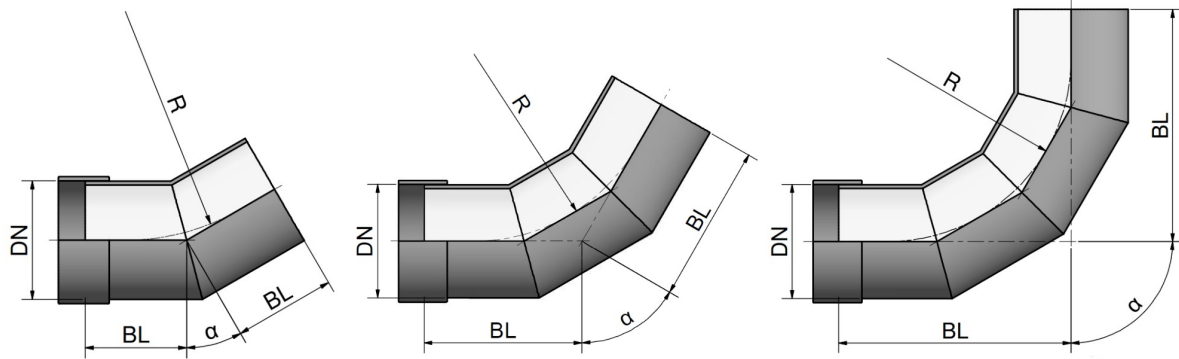

Angle α*:		11.25°		15°		22.5°		30°		45°		60°		90°	
Segments:		2		2		2		2		3		3		4	
DN	d <sub>e</sub> [mm]	R [mm]	BL [mm]	R [mm]	BL [mm]	R [mm]	BL [mm]	R [mm]	BL [mm]	R [mm]	BL [mm]	R [mm]	BL [mm]	R [mm]	BL [mm]
200	220	300	250	300	250	300	250	300	300	300	350	300	400	300	500
250	272	375	300	375	300	375	300	375	300	375	400	375	450	375	600
300	324	450	400	450	350	450	400	450	400	450	500	450	550	450	750
350	376	525	400	525	400	525	400	525	450	525	550	525	600	525	800
400	427	600	450	600	450	600	450	600	450	600	600	600	650	600	900
450	478	675	450	675	450	675	500	675	500	675	600	675	700	675	1000
500	530	750	450	750	450	750	500	750	500	750	650	750	750	750	1050
600	617	900	400	900	400	900	400	900	450	900	600	900	700	900	1100
700	719	1050	400	1050	400	1050	450	1050	450	1050	650	1050	800	1050	1200
800	821	1200	450	1200	450	1200	450	1200	500	1200	700	1200	850	1200	1350
900	923	1350	450	1350	450	1350	500	1350	550	1350	800	1350	950	1350	1500
1000	1025	1500	450	1500	500	1500	500	1500	550	1500	850	1500	1000	1500	1650
1100	1127	1650	500	1650	500	1650	550	1650	600	1650	900	1650	1100	1650	1800
1200	1229	1800	500	1800	550	1800	600	1800	600	1800	950	1800	1200	1800	1950
1300	1331	1950	600	1950	600	1950	650	1950	700	1950	1050	1950	1300	1950	2100
1400	1433	2100	600	2100	600	2100	650	2100	700	2100	1100	2100	1350	2100	2250
1500	1535	2250	650	2250	650	2250	700	2250	750	2250	1200	2250	1450	2250	2400
1600	1637	2400	650	2400	700	2400	750	2400	800	2400	1250	2400	1550	2400	2550
1700	1739	2550	650	2550	700	2550	750	2550	800	2550	1300	2550	1600	2550	2700
1800	1841	2700	700	2700	750	2700	800	2700	850	2700	1350	2700	1700	2700	2850
1900	1943	2850	700	2850	750	2850	800	2850	850	2850	1400	2850	1750	2850	2950

\* Pour les tailles intermédiaires, les données de la classe standard supérieure suivante sont applicables.

Les tailles peuvent être adaptées pour répondre aux exigences de transport. Pour des dimensions particulières à votre projet, merci de contacter Amiblu.

Amiblu Holding GmbH | Pischeldorfer Str. 128 | 9020 Klagenfurt | Austria | +43 463 482424 | www.amiblu.com | info@amiblu.com

© Amiblu Holding GmbH. Amiblu n'accepte aucune responsabilité pour les erreurs, les omissions et les modifications ultérieures des données techniques.

# Coudes PN 6

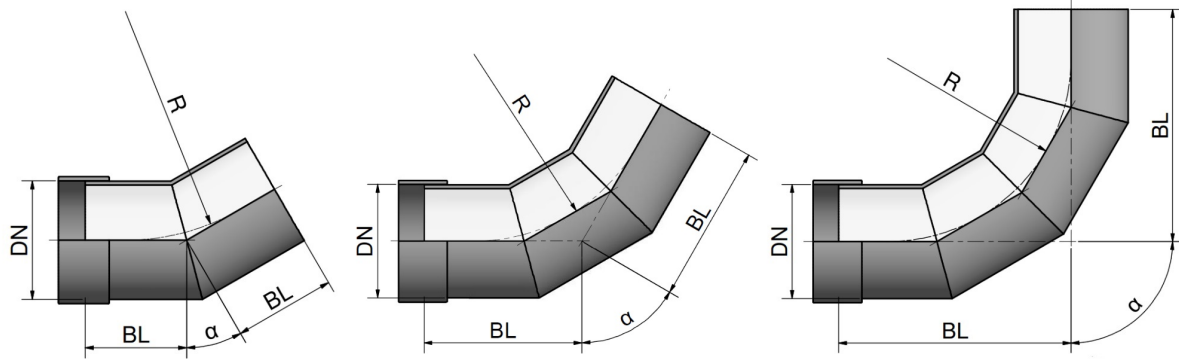

Angle α*:		11.25°		15°		22.5°		30°		45°		60°		90°	
Segments:		2		2		2		2		3		3		4	
DN	d <sub>e</sub> [mm]	R [mm]	BL [mm]	R [mm]	BL [mm]	R [mm]	BL [mm]	R [mm]	BL [mm]	R [mm]	BL [mm]	R [mm]	BL [mm]	R [mm]	BL [mm]
2000	2045	3000	700	3000	750	3000	800	3000	900	3000	1450	3000	1800	3000	3100
2100	2147	3150	700	3150	750	3150	800	3150	900	3150	1500	3150	1850	3150	3200
2200	2249	3300	700	3300	750	3300	800	3300	900	3300	1550	3300	1950	3300	3350
2300	2351	3450	700	3450	750	3450	800	3450	950	3450	1550	3450	2000	3450	3450
2400	2453	3600	700	3600	750	3600	800	3600	1000	3600	1550	3600	2100	3600	3600
2500	2555	3750	700	3750	750	3750	800	3750	1000	3750	1600	3750	2200	3750	3750
2600	2657	3900	700	3900	800	3900	900	3900	1000	3900	1700	3900	2200	3900	3800
2700	2759	4050	800	4050	800	4050	900	4050	1000	4050	1800	4050	2200	4050	4000
2800	2861	4200	800	4200	800	4200	900	4200	1000	4200	1800	4200	2300	4200	4100
2900	2963	4350	800	4350	800	4350	900	4350	1000	4350	1900	4350	2400	4350	4200
3000	3065	4500	800	4500	900	4500	1000	4500	1100	4500	1900	4500	2500	4500	4400
3100	3167	4650	800	4650	800	4650	1000	4650	1100	4650	2000	4650	2500	4650	4500
3200	3269	4800	800	4800	900	4800	1000	4800	1100	4800	2000	4800	2600	4800	4600
3300	3371	4950	800	4950	900	4950	1000	4950	1100	4950	2100	4950	2600	4950	4700

\* Pour les tailles intermédiaires, les données de la classe standard supérieure suivante sont applicables.

Les tailles peuvent être adaptées pour répondre aux exigences de transport. Pour des dimensions particulières à votre projet, merci de contacter Amiblu.

Amiblu Holding GmbH | Pischeldorfer Str. 128 | 9020 Klagenfurt | Austria | +43 463 482424 | www.amiblu.com | info@amiblu.com

© Amiblu Holding GmbH. Amiblu n'accepte aucune responsabilité pour les erreurs, les omissions et les modifications ultérieures des données techniques.

# Coudes PN 10

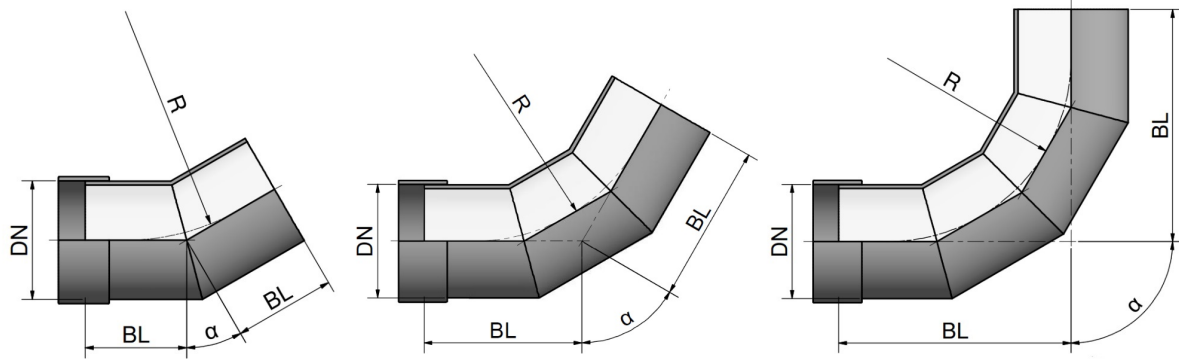

Angle $\alpha^*$ :		11.25°		15°		22.5°		30°		45°		60°		90°	
Segments:		2		2		2		2		3		3		4	
DN	$d_e$ [mm]	R [mm]	BL [mm]	R [mm]	BL [mm]	R [mm]	BL [mm]	R [mm]	BL [mm]	R [mm]	BL [mm]	R [mm]	BL [mm]	R [mm]	BL [mm]
200	220	300	250	300	250	300	250	300	300	300	350	300	400	300	500
250	272	375	300	375	300	375	300	375	300	375	400	375	450	375	600
300	324	450	400	450	350	450	400	450	400	450	500	450	550	450	750
350	376	525	400	525	400	525	400	525	450	525	550	525	600	525	800
400	427	600	450	600	450	600	450	600	450	600	600	600	650	600	900
450	478	675	450	675	450	675	500	675	500	675	600	675	700	675	1000
500	530	750	450	750	450	750	500	750	500	750	650	750	750	750	1050
600	617	900	400	900	400	900	400	900	450	900	600	900	700	900	1100
700	719	1050	400	1050	400	1050	450	1050	450	1050	650	1050	800	1050	1200
800	821	1200	450	1200	450	1200	450	1200	500	1200	700	1200	850	1200	1350
900	923	1350	450	1350	450	1350	500	1350	550	1350	800	1350	950	1350	1500
1000	1025	1500	450	1500	500	1500	500	1500	550	1500	850	1500	1000	1500	1650
1100	1127	1650	500	1650	500	1650	550	1650	600	1650	900	1650	1100	1650	1800
1200	1229	1800	500	1800	550	1800	600	1800	600	1800	950	1800	1200	1800	1950
1300	1331	1950	600	1950	600	1950	650	1950	700	1950	1050	1950	1300	1950	2100
1400	1433	2100	600	2100	600	2100	650	2100	700	2100	1100	2100	1350	2100	2250
1500	1535	2250	650	2250	650	2250	700	2250	750	2250	1200	2250	1450	2250	2400
1600	1637	2400	650	2400	700	2400	750	2400	800	2400	1250	2400	1550	2400	2550
1700	1739	2550	650	2550	700	2550	750	2550	800	2550	1300	2550	1600	2550	2700
1800	1841	2700	700	2700	750	2700	800	2700	850	2700	1350	2700	1700	2700	2850
1900	1943	2850	700	2850	750	2850	800	2850	850	2850	1400	2850	1750	2850	2950

\* Pour les tailles intermédiaires, les données de la classe standard supérieure suivante sont applicables.

Les tailles peuvent être adaptées pour répondre aux exigences de transport. Pour des dimensions particulières à votre projet, merci de contacter Amiblu.

Amiblu Holding GmbH | Pischeldorfer Str. 128 | 9020 Klagenfurt | Austria | +43 463 482424 | www.amiblu.com | info@amiblu.com

© Amiblu Holding GmbH. Amiblu n'accepte aucune responsabilité pour les erreurs, les omissions et les modifications ultérieures des données techniques.



# Coudes PN 10

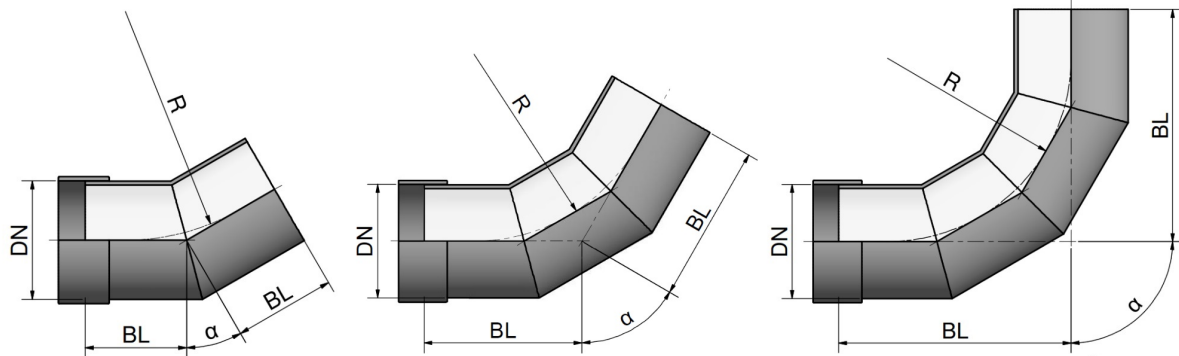

Angle $\alpha^*$ :		11.25°		15°		22.5°		30°		45°		60°		90°	
Segments:		2		2		2		2		3		3		4	
DN	$d_e$ [mm]	R [mm]	BL [mm]	R [mm]	BL [mm]	R [mm]	BL [mm]	R [mm]	BL [mm]	R [mm]	BL [mm]	R [mm]	BL [mm]	R [mm]	BL [mm]
2000	2045	3000	700	3000	750	3000	800	3000	900	3000	1450	3000	1800	3000	3100
2100	2147	3150	700	3150	750	3150	800	3150	900	3150	1500	3150	1850	3150	3200
2200	2249	3300	700	3300	750	3300	800	3300	900	3300	1550	3300	1950	3300	3350
2300	2351	3450	700	3450	750	3450	800	3450	950	3450	1550	3450	2000	3450	3450
2400	2453	3600	700	3600	750	3600	800	3600	1000	3600	1550	3600	2100	3600	3600
2500	2555	3750	700	3750	750	3750	800	3750	1000	3750	1600	3750	2200	3750	3750
2600	2657	3900	700	3900	800	3900	900	3900	1000	3900	1700	3900	2200	3900	3800
2700	2759	4050	800	4050	800	4050	900	4050	1000	4050	1800	4050	2200	4050	4000
2800	2861	4200	800	4200	800	4200	900	4200	1000	4200	1800	4200	2300	4200	4100
2900	2963	4350	800	4350	800	4350	900	4350	1000	4350	1900	4350	2400	4350	4200
3000	3065	4500	800	4500	900	4500	1000	4500	1100	4500	1900	4500	2500	4500	4400
3100	3167	4650	800	4650	800	4650	1000	4650	1100	4650	2000	4650	2500	4650	4500
3200	3269	4800	800	4800	900	4800	1000	4800	1100	4800	2000	4800	2600	4800	4600
3300	3371	4950	800	4950	900	4950	1000	4950	1100	4950	2100	4950	2600	4950	4700
3400	3473	5100	800	5100	900	5100	1000	5100	1100	5100	2100	5100	2700	5100	4900

\* Pour les tailles intermédiaires, les données de la classe standard supérieure suivante sont applicables.

Les tailles peuvent être adaptées pour répondre aux exigences de transport. Pour des dimensions particulières à votre projet, merci de contacter Amiblu.

Amiblu Holding GmbH | Pischeldorfer Str. 128 | 9020 Klagenfurt | Austria | +43 463 482424 | www.amiblu.com | info@amiblu.com

© Amiblu Holding GmbH. Amiblu n'accepte aucune responsabilité pour les erreurs, les omissions et les modifications ultérieures des données techniques.

Publication: 01/2020

# Tés concentriques PN 6

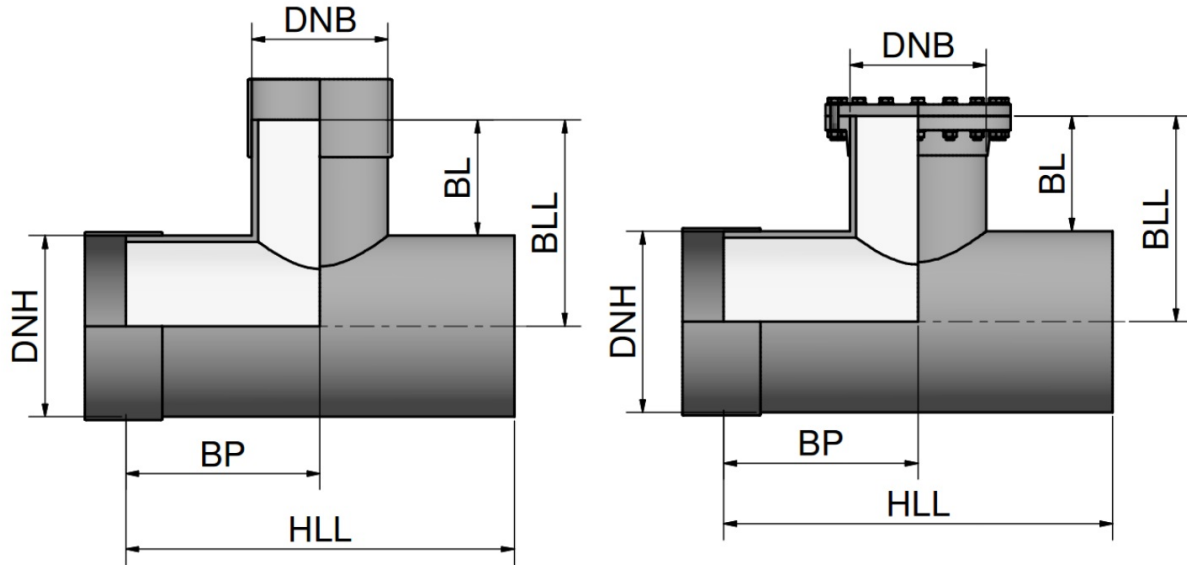

DN <sub>H</sub>	d <sub>eH</sub> [mm]	DN <sub>B</sub>	d <sub>eB</sub> [mm]	HLL [mm]	BL [mm]	BLL [mm]	BP [mm]
300	324	200	220	820	237	400	410
		250	272	900	257	420	450
		300	324	1000	337	500	500
350	376	200	220	820	231	420	410
		250	272	900	271	460	450
		300	324	1020	351	540	510
		350	376	1100	371	560	550
400	427	200	220	820	226	440	410
		250	272	920	266	480	460
		300	324	1020	346	560	510
		350	376	1100	366	580	550
		400	427	1180	386	600	590
450	478	200	220	840	240	480	420
		300	324	1020	340	580	510
		350	376	1100	360	600	550
		400	427	1180	380	620	590
		450	478	1260	400	640	630
500	530	200	220	840	234	500	420
		300	324	1020	354	620	510
		400	427	1180	374	640	590
		450	478	1280	414	680	640
		500	530	1360	414	680	680

Le tableau présente une sélection de tailles de piquage. Pour prendre connaissance de notre portefeuille produit dans son intégralité, consultez la page internet suivante [www.amiblu.com/fr/amiblu-products](http://www.amiblu.com/fr/amiblu-products).

Les tailles peuvent être adaptées pour répondre aux exigences de transport. Pour des dimensions particulières à votre projet, merci de contacter Amiblu.

Amiblu Holding GmbH | Pischeldorfer Str. 128 | 9020 Klagenfurt | Austria | +43 463 482424 | [www.amiblu.com](http://www.amiblu.com) | [info@amiblu.com](mailto:info@amiblu.com)

© Amiblu Holding GmbH. Amiblu n'accepte aucune responsabilité pour les erreurs, les omissions et les modifications ultérieures des données techniques.

# Tés concentriques PN 6

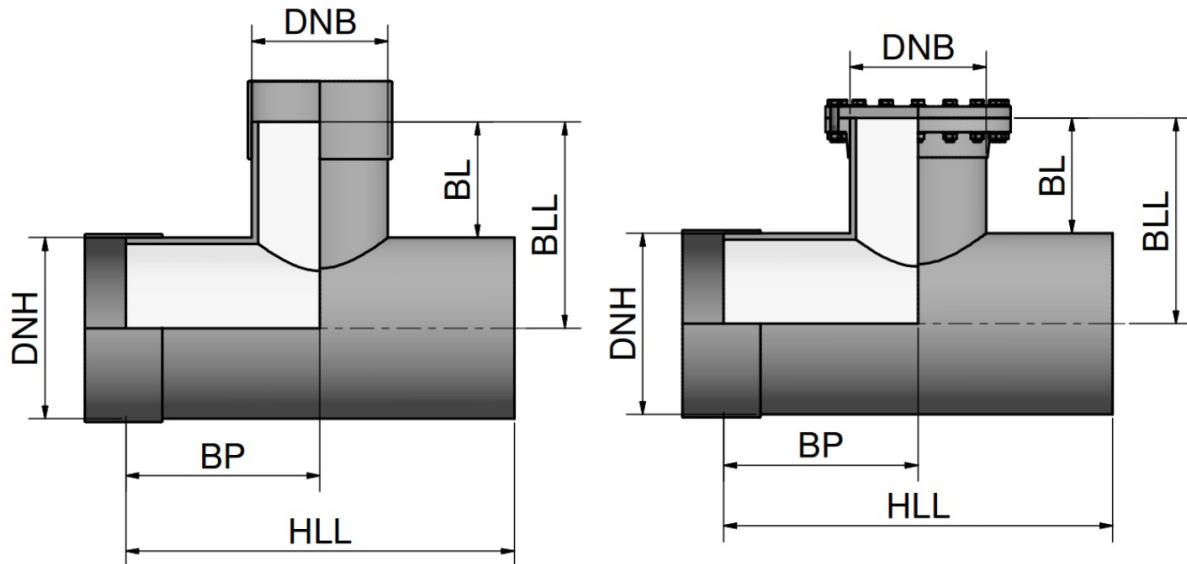

DN <sub>H</sub>	d <sub>eH</sub> [mm]	DN <sub>B</sub>	d <sub>eB</sub> [mm]	HLL [mm]	BL [mm]	BLL [mm]	BP [mm]
600	617	200	220	900	231	540	450
		300	324	1080	351	660	540
		400	427	1260	391	700	630
		450	478	1340	411	720	670
		600	617	1560	491	800	780
700	719	200	220	920	240	600	460
		350	376	1160	360	720	580
		450	478	1340	400	760	670
		500	530	1440	420	780	720
		700	719	1760	520	880	880
800	821	200	220	920	249	660	460
		350	376	1160	369	780	580
		450	478	1360	409	820	680
		600	617	1600	489	900	800
		800	821	1940	569	980	970
900	923	200	220	940	238	700	470
		350	376	1180	358	820	590
		500	530	1440	418	880	720
		700	719	1800	538	1000	900
		900	923	2120	598	1060	1060

Le tableau présente une sélection de tailles de piquage. Pour prendre connaissance de notre portefeuille produit dans son intégralité, consultez la page internet suivante [www.amiblu.com/fr/amiblu-products](http://www.amiblu.com/fr/amiblu-products).

Les tailles peuvent être adaptées pour répondre aux exigences de transport. Pour des dimensions particulières à votre projet, merci de contacter Amiblu.

Amiblu Holding GmbH | Pischeldorfer Str. 128 | 9020 Klagenfurt | Austria | +43 463 482424 | [www.amiblu.com](http://www.amiblu.com) | [info@amiblu.com](mailto:info@amiblu.com)

© Amiblu Holding GmbH. Amiblu n'accepte aucune responsabilité pour les erreurs, les omissions et les modifications ultérieures des données techniques.

# Tés concentriques PN 6

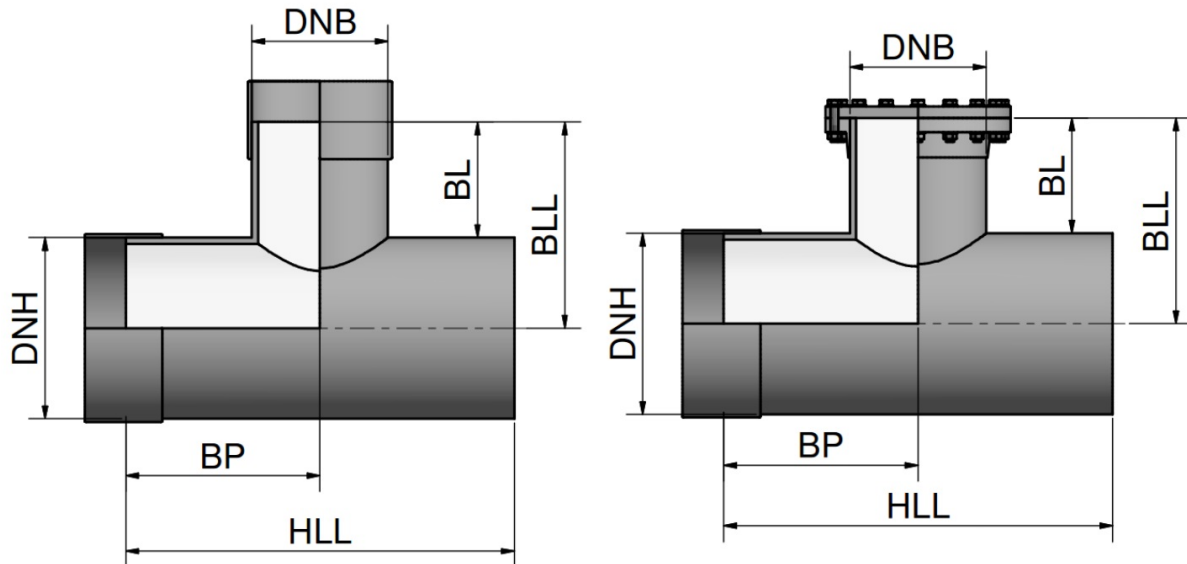

DN <sub>H</sub>	d <sub>eH</sub> [mm]	DN <sub>B</sub>	d <sub>eB</sub> [mm]	HLL [mm]	BL [mm]	BLL [mm]	BP [mm]
1000	1025	200	220	950	237	750	475
		350	376	1200	387	900	600
		500	530	1450	437	950	725
		700	719	1800	537	1050	900
		1000	1025	2300	637	1150	1150
1100	1127	200	220	950	236	800	475
		400	427	1300	386	950	650
		600	617	1600	486	1050	800
		800	821	2000	586	1150	1000
		1100	1127	2500	686	1250	1250
1200	1229	200	220	950	285	900	475
		400	427	1300	385	1000	650
		600	617	1650	485	1100	825
		900	923	2150	635	1250	1075
		1200	1229	2700	735	1350	1350
1300	1331	200	220	1000	284	950	500
		400	427	1300	384	1050	650
		700	719	1800	534	1200	900
		1000	1025	2350	684	1350	1175
		1300	1331	2850	784	1450	1425

Le tableau présente une sélection de tailles de piquage. Pour prendre connaissance de notre portefeuille produit dans son intégralité, consultez la page internet suivante [www.amiblu.com/fr/amiblu-products](http://www.amiblu.com/fr/amiblu-products).

Les tailles peuvent être adaptées pour répondre aux exigences de transport. Pour des dimensions particulières à votre projet, merci de contacter Amiblu.

Amiblu Holding GmbH | Pischeldorfer Str. 128 | 9020 Klagenfurt | Austria | +43 463 482424 | [www.amiblu.com](http://www.amiblu.com) | [info@amiblu.com](mailto:info@amiblu.com)

© Amiblu Holding GmbH. Amiblu n'accepte aucune responsabilité pour les erreurs, les omissions et les modifications ultérieures des données techniques.

# Tés concentriques PN 6

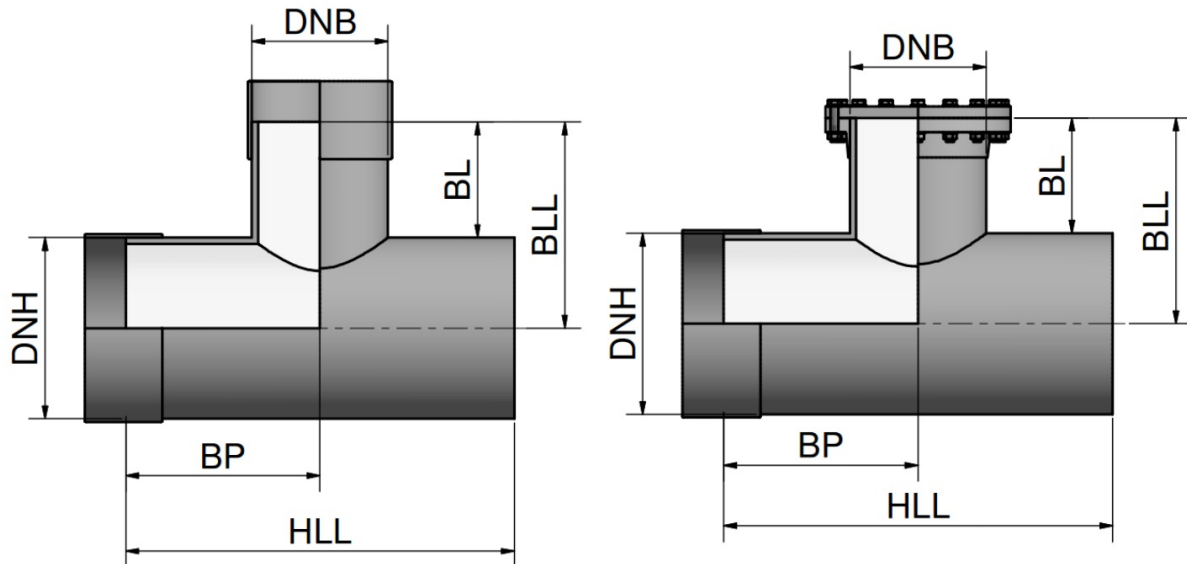

DN <sub>H</sub>	d <sub>eH</sub> [mm]	DN <sub>B</sub>	d <sub>eB</sub> [mm]	HLL [mm]	BL [mm]	BLL [mm]	BP [mm]
1400	1433	200	220	1000	283	1000	500
		400	427	1300	383	1100	650
		700	719	1800	533	1250	900
		1000	1025	2350	683	1400	1175
		1400	1433	3050	833	1550	1525
1500	1535	200	220	1000	282	1050	500
		450	478	1400	432	1200	700
		800	821	2000	582	1350	1000
		1100	1127	2550	732	1500	1275
		1500	1535	3200	882	1650	1600
1600	1637	200	220	1050	281	1100	525
		450	478	1400	431	1250	700
		800	821	2000	581	1400	1000
		1200	1229	2700	731	1550	1350
		1600	1637	3400	881	1700	1700
1700	1739	200	220	1050	280	1150	525
		450	478	1400	430	1300	700
		900	923	2200	630	1500	1100
		1300	1331	2900	780	1650	1450
		1700	1739	3600	930	1800	1800

Le tableau présente une sélection de tailles de piquage. Pour prendre connaissance de notre portefeuille produit dans son intégralité, consultez la page internet suivante [www.amiblu.com/fr/amiblu-products](http://www.amiblu.com/fr/amiblu-products).

Les tailles peuvent être adaptées pour répondre aux exigences de transport. Pour des dimensions particulières à votre projet, merci de contacter Amiblu.

Amiblu Holding GmbH | Pischeldorfer Str. 128 | 9020 Klagenfurt | Austria | +43 463 482424 | [www.amiblu.com](http://www.amiblu.com) | [info@amiblu.com](mailto:info@amiblu.com)

© Amiblu Holding GmbH. Amiblu n'accepte aucune responsabilité pour les erreurs, les omissions et les modifications ultérieures des données techniques.

# Tés concentriques PN 6

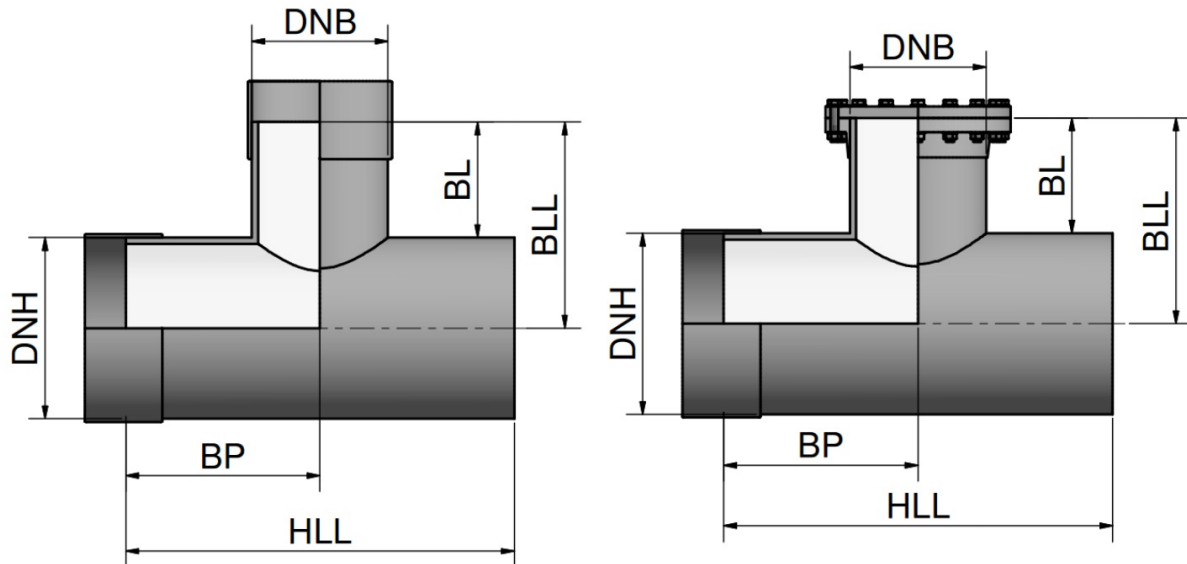

DN <sub>H</sub>	d <sub>eH</sub> [mm]	DN <sub>B</sub>	d <sub>eB</sub> [mm]	HLL [mm]	BL [mm]	BLL [mm]	BP [mm]
1800	1841	200	220	1100	279	1200	550
		450	478	1450	429	1350	725
		900	923	2200	629	1550	1100
		1300	1331	2900	779	1700	1450
		1800	1841	3750	979	1900	1875
1900	1943	200	220	1100	278	1250	550
		500	530	1500	428	1400	750
		1000	1025	2400	678	1650	1200
		1400	1433	3100	828	1800	1550
		1900	1943	3950	1028	2000	1975
2000	2045	200	220	1100	277	1300	550
		500	530	1500	477	1500	750
		1000	1025	2400	677	1700	1200
		1500	1535	3300	877	1900	1650
		2000	2045	4200	1077	2100	2100
2100	2147	200	220	1200	326	1400	600
		500	530	1600	526	1600	800
		1100	1127	2600	726	1800	1300
		1600	1637	3500	926	2000	1750
		2100	2147	4300	1126	2200	2150

Le tableau présente une sélection de tailles de piquage. Pour prendre connaissance de notre portefeuille produit dans son intégralité, consultez la page internet suivante [www.amiblu.com/fr/amiblu-products](http://www.amiblu.com/fr/amiblu-products).

Les tailles peuvent être adaptées pour répondre aux exigences de transport. Pour des dimensions particulières à votre projet, merci de contacter Amiblu.

Amiblu Holding GmbH | Pischeldorfer Str. 128 | 9020 Klagenfurt | Austria | +43 463 482424 | [www.amiblu.com](http://www.amiblu.com) | [info@amiblu.com](mailto:info@amiblu.com)

© Amiblu Holding GmbH. Amiblu n'accepte aucune responsabilité pour les erreurs, les omissions et les modifications ultérieures des données techniques.

# Tés concentriques PN 6

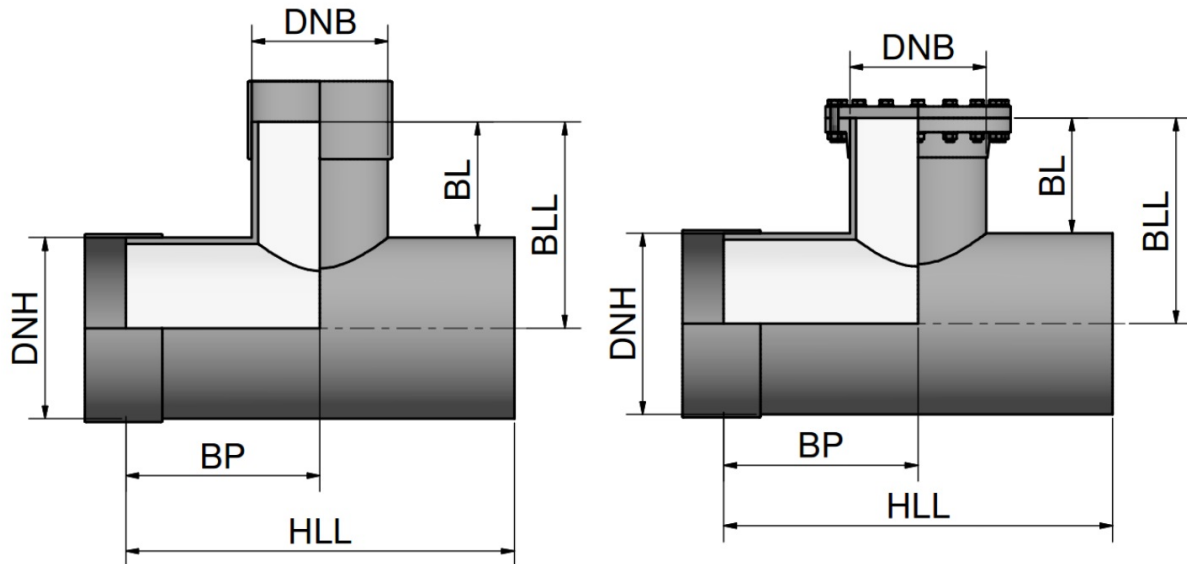

DN <sub>H</sub>	d <sub>eH</sub> [mm]	DN <sub>B</sub>	d <sub>eB</sub> [mm]	HLL [mm]	BL [mm]	BLL [mm]	BP [mm]
2200	2249	200	220	1200	275	1400	600
		500	530	1600	475	1600	800
		1100	1127	2600	775	1900	1300
		1600	1637	3500	975	2100	1750
		2200	2249	4500	1175	2300	2250
2300	2351	200	220	1200	324	1500	600
		600	617	1700	524	1700	850
		1200	1229	2800	824	2000	1400
		1700	1739	3700	1024	2200	1850
		2300	2351	4700	1224	2400	2350
2400	2453	200	220	1200	273	1500	600
		600	617	1700	573	1800	850
		1200	1229	2800	773	2000	1400
		1800	1841	3900	1073	2300	1950
		2400	2453	4900	1273	2500	2450
2500	2555	200	220	1200	322	1600	600
		600	617	1700	522	1800	850
		1300	1331	3000	822	2100	1500
		1900	1943	4000	1022	2300	2000
		2500	2555	5100	1322	2600	2550

Le tableau présente une sélection de tailles de piquage. Pour prendre connaissance de notre portefeuille produit dans son intégralité, consultez la page internet suivante [www.amiblu.com/fr/amiblu-products](http://www.amiblu.com/fr/amiblu-products).

Les tailles peuvent être adaptées pour répondre aux exigences de transport. Pour des dimensions particulières à votre projet, merci de contacter Amiblu.

Amiblu Holding GmbH | Pischeldorfer Str. 128 | 9020 Klagenfurt | Austria | +43 463 482424 | [www.amiblu.com](http://www.amiblu.com) | [info@amiblu.com](mailto:info@amiblu.com)

© Amiblu Holding GmbH. Amiblu n'accepte aucune responsabilité pour les erreurs, les omissions et les modifications ultérieures des données techniques.

# Tés concentriques PN 6

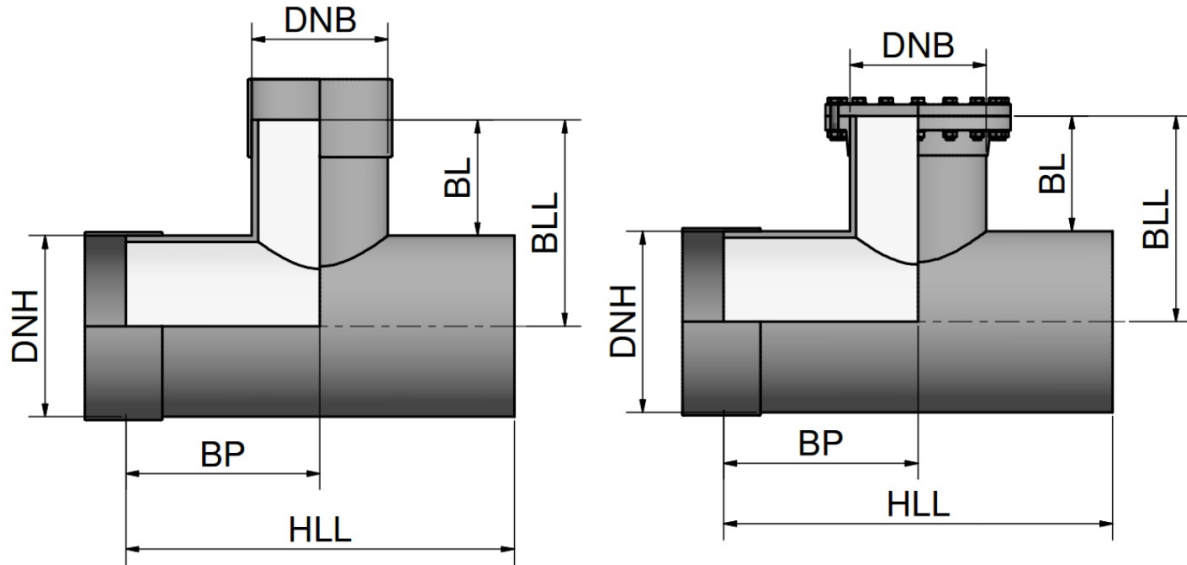

DN <sub>H</sub>	d <sub>eH</sub> [mm]	DN <sub>B</sub>	d <sub>eB</sub> [mm]	HLL [mm]	BL [mm]	BLL [mm]	BP [mm]
2600	2657	200	220	1300	271	1600	650
		600	617	1800	571	1900	900
		1300	1331	3000	771	2100	1500
		1900	1943	4100	1071	2400	2050
		2600	2657	5300	1371	2700	2650
2700	2759	200	220	1300	320	1700	650
		700	719	2000	620	2000	1000
		1400	1433	3200	820	2200	1600
		2000	2045	4300	1120	2500	2150
		2700	2759	5400	1320	2700	2700
2800	2861	200	220	1300	369	1800	650
		700	719	2000	569	2000	1000
		1400	1433	3200	869	2300	1600
		2100	2147	4500	1169	2600	2250
		2800	2861	5600	1369	2800	2800
2900	2963	200	220	1400	318	1800	700
		700	719	2000	618	2100	1000
		1500	1535	3400	918	2400	1700
		2200	2249	4600	1218	2700	2300
		2900	2963	5800	1418	2900	2900

Le tableau présente une sélection de tailles de piquage. Pour prendre connaissance de notre portefeuille produit dans son intégralité, consultez la page internet suivante [www.amiblu.com/fr/amiblu-products](http://www.amiblu.com/fr/amiblu-products).

Les tailles peuvent être adaptées pour répondre aux exigences de transport. Pour des dimensions particulières à votre projet, merci de contacter Amiblu.

Amiblu Holding GmbH | Pischeldorfer Str. 128 | 9020 Klagenfurt | Austria | +43 463 482424 | [www.amiblu.com](http://www.amiblu.com) | [info@amiblu.com](mailto:info@amiblu.com)

© Amiblu Holding GmbH. Amiblu n'accepte aucune responsabilité pour les erreurs, les omissions et les modifications ultérieures des données techniques.



# Tés concentriques PN 6

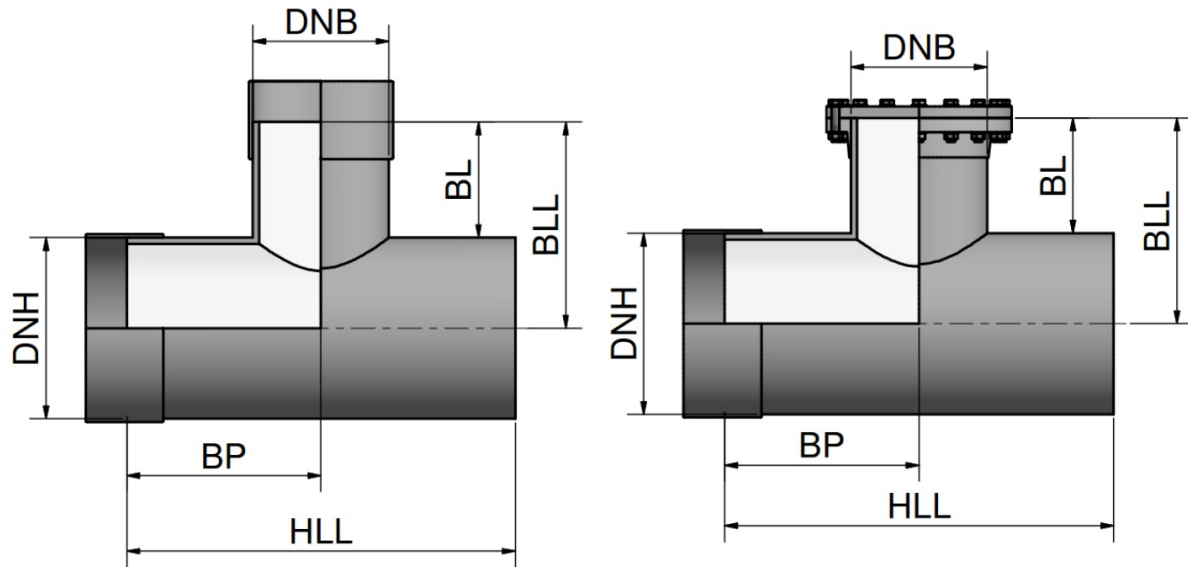

DN <sub>H</sub>	d <sub>eH</sub> [mm]	DN <sub>B</sub>	d <sub>eB</sub> [mm]	HLL [mm]	BL [mm]	BLL [mm]	BP [mm]
3000	3065	200	220	1400	367	1900	700
		700	719	2000	567	2100	1000
		1500	1535	3400	867	2400	1700
		2200	2249	4600	1167	2700	2300
		3000	3065	6000	1467	3000	3000
3100	3167	200	220	1400	316	1900	700
		800	821	2200	616	2200	1100
		1600	1637	3600	916	2500	1800
		2300	2351	4800	1216	2800	2400
		3100	3167	6200	1516	3100	3100
3200	3269	200	220	1400	365	2000	700
		800	821	2200	665	2300	1100
		1600	1637	3600	965	2600	1800
		2400	2453	5000	1265	2900	2500
		3200	3269	6400	1565	3200	3200
3300	3371	200	220	1500	314	2000	750
		800	821	2200	614	2300	1100
		1700	1739	3800	1014	2700	1900
		2500	2555	5200	1314	3000	2600
		3300	3371	6600	1614	3300	3300

Le tableau présente une sélection de tailles de piquage. Pour prendre connaissance de notre portefeuille produit dans son intégralité, consultez la page internet suivante [www.amiblu.com/fr/amiblu-products](http://www.amiblu.com/fr/amiblu-products).

Les tailles peuvent être adaptées pour répondre aux exigences de transport. Pour des dimensions particulières à votre projet, merci de contacter Amiblu.

Amiblu Holding GmbH | Pischeldorfer Str. 128 | 9020 Klagenfurt | Austria | +43 463 482424 | [www.amiblu.com](http://www.amiblu.com) | [info@amiblu.com](mailto:info@amiblu.com)

© Amiblu Holding GmbH. Amiblu n'accepte aucune responsabilité pour les erreurs, les omissions et les modifications ultérieures des données techniques.

# Tés concentriques PN 10

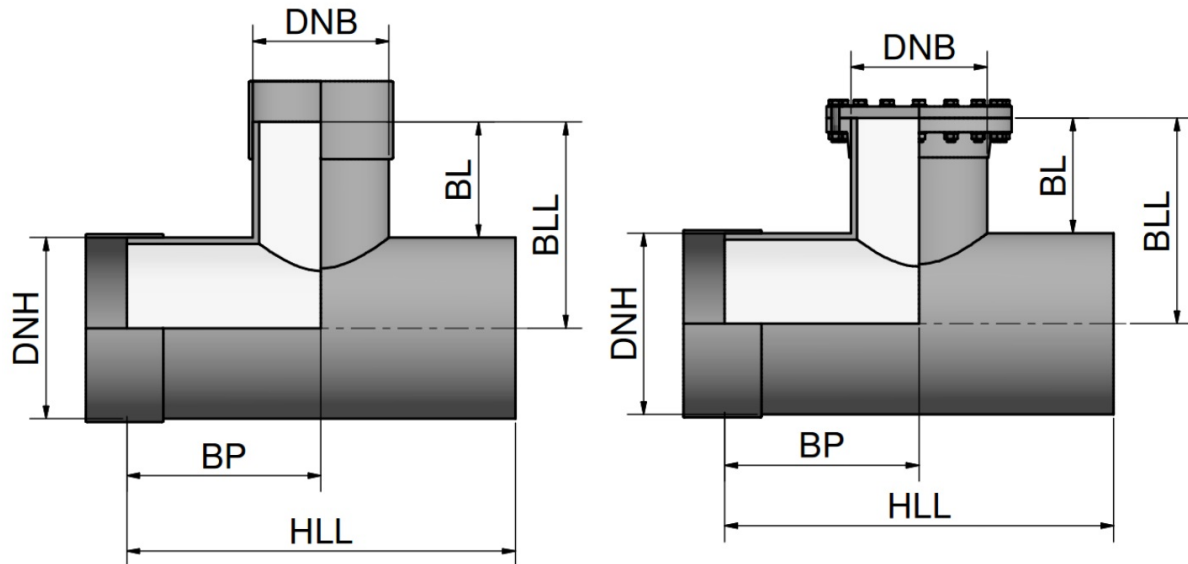

DN <sub>H</sub>	d <sub>eH</sub> [mm]	DN <sub>B</sub>	d <sub>eB</sub> [mm]	HLL [mm]	BL [mm]	BLL [mm]	BP [mm]
300	324	200	220	860	257	420	430
		250	272	940	277	440	470
		300	324	1040	357	520	520
350	376	200	220	860	251	440	430
		250	272	940	271	460	470
		300	324	1040	371	560	520
		350	376	1120	391	580	560
400	427	200	220	860	246	460	430
		250	272	940	286	500	470
		300	324	1040	366	580	520
		350	376	1140	386	600	570
		400	427	1220	406	620	610
450	478	200	220	860	260	500	430
		300	324	1060	360	600	530
		350	376	1140	380	620	570
		400	427	1240	400	640	620
		450	478	1320	420	660	660
500	530	200	220	860	254	520	430
		300	324	1060	374	640	530
		400	427	1240	414	680	620
		450	478	1320	434	700	660
		500	530	1400	454	720	700

Le tableau présente une sélection de tailles de piquage. Pour prendre connaissance de notre portefeuille produit dans son intégralité, consultez la page internet suivante [www.amiblu.com/fr/amiblu-products](http://www.amiblu.com/fr/amiblu-products).

Les tailles peuvent être adaptées pour répondre aux exigences de transport. Pour des dimensions particulières à votre projet, merci de contacter Amiblu.

**Amiblu Holding GmbH** | Pischeldorfer Str. 128 | 9020 Klagenfurt | Austria | +43 463 482424 | [www.amiblu.com](http://www.amiblu.com) | [info@amiblu.com](mailto:info@amiblu.com)

© Amiblu Holding GmbH. Amiblu n'accepte aucune responsabilité pour les erreurs, les omissions et les modifications ultérieures des données techniques.

# Tés concentriques PN 10

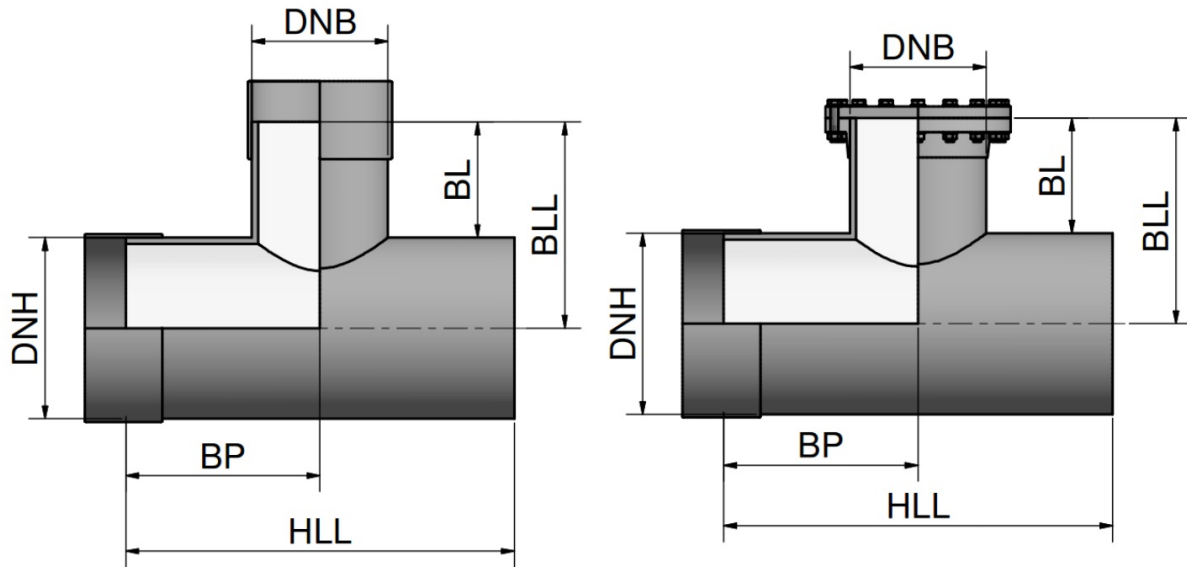

DN <sub>H</sub>	d <sub>eH</sub> [mm]	DN <sub>B</sub>	d <sub>eB</sub> [mm]	HLL [mm]	BL [mm]	BLL [mm]	BP [mm]
600	617	200	220	940	251	560	470
		300	324	1120	371	680	560
		400	427	1320	411	720	660
		450	478	1400	431	740	700
		600	617	1640	511	820	820
700	719	200	220	940	260	620	470
		350	376	1220	400	760	610
		450	478	1400	440	800	700
		500	530	1500	460	820	750
		700	719	1840	560	920	920
800	821	200	220	960	249	660	480
		350	376	1220	389	800	610
		450	478	1420	449	860	710
		600	617	1660	529	940	830
		800	821	2020	609	1020	1010
900	923	200	220	960	258	720	480
		350	376	1240	398	860	620
		500	530	1500	458	920	750
		700	719	1860	578	1040	930
		900	923	2220	658	1120	1110

Le tableau présente une sélection de tailles de piquage. Pour prendre connaissance de notre portefeuille produit dans son intégralité, consultez la page internet suivante [www.amiblu.com/fr/amiblu-products](http://www.amiblu.com/fr/amiblu-products).

Les tailles peuvent être adaptées pour répondre aux exigences de transport. Pour des dimensions particulières à votre projet, merci de contacter Amiblu.

Amiblu Holding GmbH | Pischeldorfer Str. 128 | 9020 Klagenfurt | Austria | +43 463 482424 | [www.amiblu.com](http://www.amiblu.com) | [info@amiblu.com](mailto:info@amiblu.com)

© Amiblu Holding GmbH. Amiblu n'accepte aucune responsabilité pour les erreurs, les omissions et les modifications ultérieures des données techniques.

# Tés concentriques PN 10

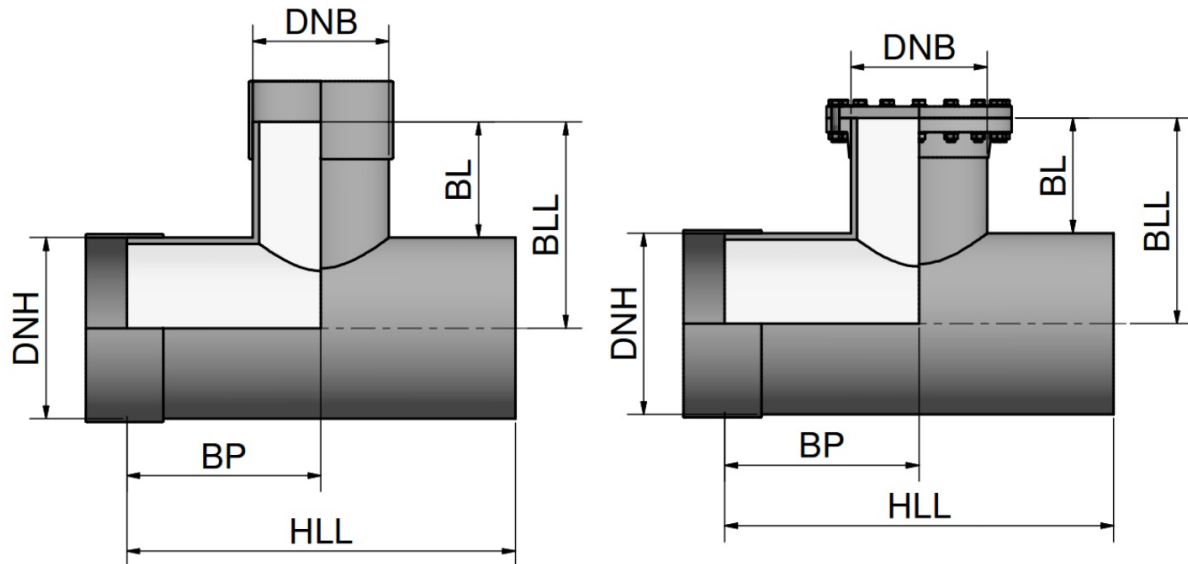

DN <sub>H</sub>	d <sub>eH</sub> [mm]	DN <sub>B</sub>	d <sub>eB</sub> [mm]	HLL [mm]	BL [mm]	BLL [mm]	BP [mm]
1000	1025	200	220	1000	287	800	500
		350	376	1250	437	950	625
		500	530	1550	487	1000	775
		700	719	1900	587	1100	950
		1000	1025	2450	737	1250	1225
1100	1127	200	220	1000	286	850	500
		400	427	1350	436	1000	675
		600	617	1700	536	1100	850
		800	821	2100	636	1200	1050
		1100	1127	2600	736	1300	1300
1200	1229	200	220	1000	285	900	500
		400	427	1350	435	1050	675
		600	617	1700	535	1150	850
		900	923	2300	685	1300	1150
		1200	1229	2800	785	1400	1400
1300	1331	200	220	1000	284	950	500
		400	427	1350	434	1100	675
		700	719	1900	584	1250	950
		1000	1025	2450	734	1400	1225
		1300	1331	3000	834	1500	1500

Le tableau présente une sélection de tailles de piquage. Pour prendre connaissance de notre portefeuille produit dans son intégralité, consultez la page internet suivante [www.amiblu.com/fr/amiblu-products](http://www.amiblu.com/fr/amiblu-products).

Les tailles peuvent être adaptées pour répondre aux exigences de transport. Pour des dimensions particulières à votre projet, merci de contacter Amiblu.

Amiblu Holding GmbH | Pischeldorfer Str. 128 | 9020 Klagenfurt | Austria | +43 463 482424 | [www.amiblu.com](http://www.amiblu.com) | [info@amiblu.com](mailto:info@amiblu.com)

© Amiblu Holding GmbH. Amiblu n'accepte aucune responsabilité pour les erreurs, les omissions et les modifications ultérieures des données techniques.

# Tés concentriques PN 10

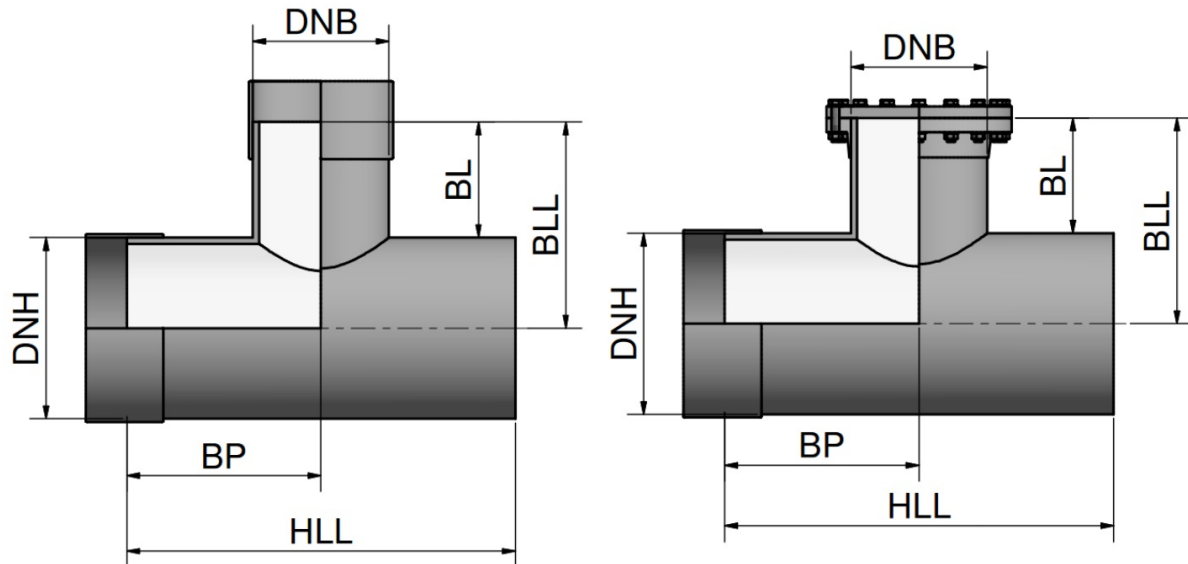

DN <sub>H</sub>	d <sub>eH</sub> [mm]	DN <sub>B</sub>	d <sub>eB</sub> [mm]	HLL [mm]	BL [mm]	BLL [mm]	BP [mm]
1400	1433	200	220	1050	283	1000	525
		400	427	1400	433	1150	700
		700	719	1950	583	1300	975
		1000	1025	2500	733	1450	1250
		1400	1433	3200	883	1600	1600
1500	1535	200	220	1050	282	1050	525
		450	478	1500	482	1250	750
		800	821	2100	632	1400	1050
		1100	1127	2700	782	1550	1350
		1500	1535	3400	932	1700	1700
1600	1637	200	220	1050	281	1100	525
		450	478	1500	481	1300	750
		800	821	2100	631	1450	1050
		1200	1229	2900	831	1650	1450
		1600	1637	3600	981	1800	1800
1700	1739	200	220	1100	280	1150	550
		450	478	1500	480	1350	750
		900	923	2300	680	1550	1150
		1300	1331	3050	880	1750	1525
		1700	1739	3800	1030	1900	1900

Le tableau présente une sélection de tailles de piquage. Pour prendre connaissance de notre portefeuille produit dans son intégralité, consultez la page internet suivante [www.amiblu.com/fr/amiblu-products](http://www.amiblu.com/fr/amiblu-products).

Les tailles peuvent être adaptées pour répondre aux exigences de transport. Pour des dimensions particulières à votre projet, merci de contacter Amiblu.

Amiblu Holding GmbH | Pischeldorfer Str. 128 | 9020 Klagenfurt | Austria | +43 463 482424 | [www.amiblu.com](http://www.amiblu.com) | [info@amiblu.com](mailto:info@amiblu.com)

© Amiblu Holding GmbH. Amiblu n'accepte aucune responsabilité pour les erreurs, les omissions et les modifications ultérieures des données techniques.

# Tés concentriques PN 10

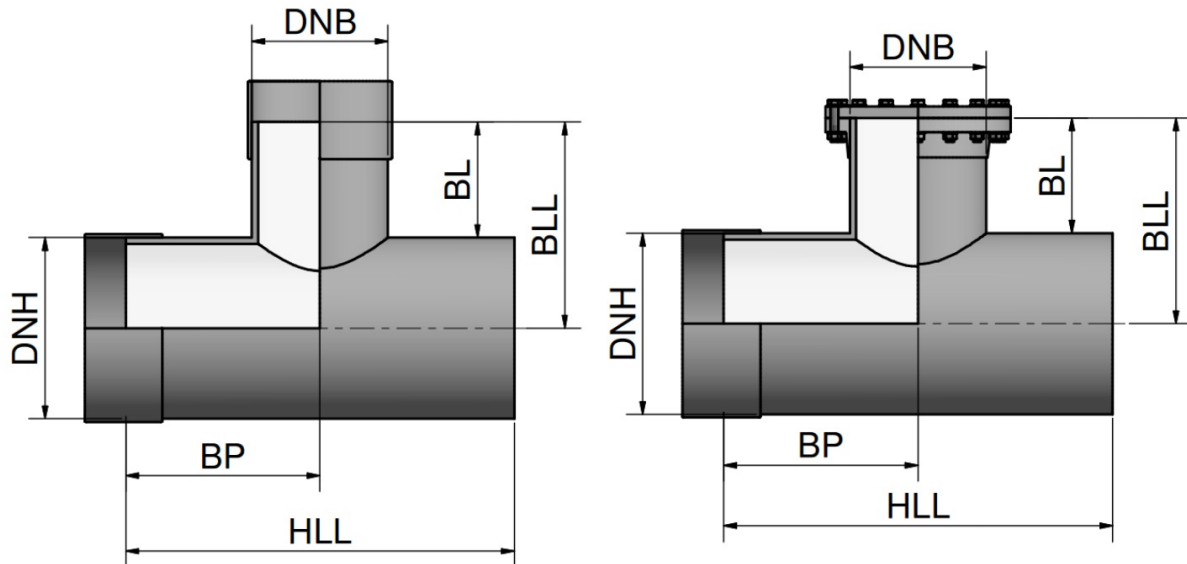

DN <sub>H</sub>	d <sub>eH</sub> [mm]	DN <sub>B</sub>	d <sub>eB</sub> [mm]	HLL [mm]	BL [mm]	BLL [mm]	BP [mm]
1800	1841	200	220	1100	279	1200	550
		450	478	1500	479	1400	750
		900	923	2300	679	1600	1150
		1300	1331	3100	879	1800	1550
		1800	1841	3950	1079	2000	1975
1900	1943	200	220	1150	278	1250	575
		500	530	1600	478	1450	800
		1000	1025	2500	728	1700	1250
		1400	1433	3300	928	1900	1650
		1900	1943	4150	1128	2100	2075
2000	2045	200	220	1200	377	1400	600
		500	530	1600	477	1500	800
		1000	1025	2500	777	1800	1250
		1500	1535	3500	977	2000	1750
		2000	2045	4400	1177	2200	2200
2100	2147	200	220	1200	326	1400	600
		500	530	1600	526	1600	800
		1100	1127	2700	826	1900	1350
		1600	1637	3700	1026	2100	1850
		2100	2147	4600	1226	2300	2300

Le tableau présente une sélection de tailles de piquage. Pour prendre connaissance de notre portefeuille produit dans son intégralité, consultez la page internet suivante [www.amiblu.com/fr/amiblu-products](http://www.amiblu.com/fr/amiblu-products).

Les tailles peuvent être adaptées pour répondre aux exigences de transport. Pour des dimensions particulières à votre projet, merci de contacter Amiblu.

Amiblu Holding GmbH | Pischeldorfer Str. 128 | 9020 Klagenfurt | Austria | +43 463 482424 | [www.amiblu.com](http://www.amiblu.com) | [info@amiblu.com](mailto:info@amiblu.com)

© Amiblu Holding GmbH. Amiblu n'accepte aucune responsabilité pour les erreurs, les omissions et les modifications ultérieures des données techniques.

# Tés concentriques PN 10

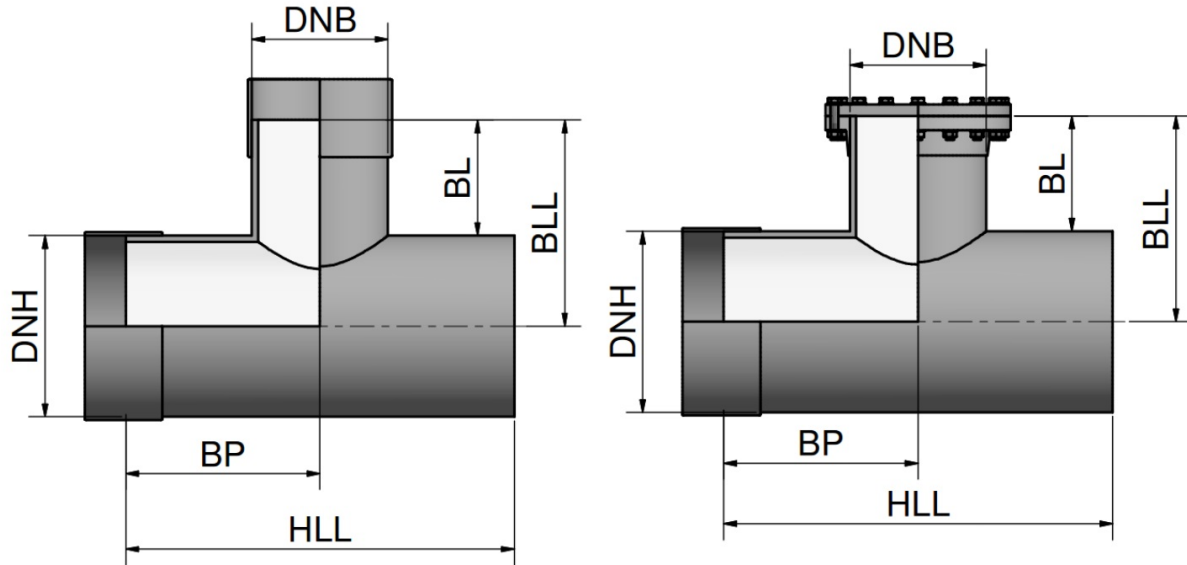

DN <sub>H</sub>	d <sub>eH</sub> [mm]	DN <sub>B</sub>	d <sub>eB</sub> [mm]	HLL [mm]	BL [mm]	BLL [mm]	BP [mm]
2200	2249	200	220	1200	375	1500	600
		500	530	1600	475	1600	800
		1100	1127	2800	775	1900	1400
		1600	1637	3700	1075	2200	1850
		2200	2249	4800	1275	2400	2400
2300	2351	200	220	1300	324	1500	650
		600	617	1800	624	1800	900
		1200	1229	2900	824	2000	1450
		1700	1739	3900	1124	2300	1950
		2300	2351	5000	1324	2500	2500
2400	2453	200	220	1300	373	1600	650
		600	617	1800	573	1800	900
		1200	1229	2900	873	2100	1450
		1800	1841	4100	1173	2400	2050
		2400	2453	5100	1373	2600	2550
2500	2555	200	220	1300	322	1600	650
		600	617	1800	622	1900	900
		1300	1331	3100	922	2200	1550
		1900	1943	4300	1222	2500	2150
		2500	2555	5300	1422	2700	2650

Le tableau présente une sélection de tailles de piquage. Pour prendre connaissance de notre portefeuille produit dans son intégralité, consultez la page internet suivante [www.amiblu.com/fr/amiblu-products](http://www.amiblu.com/fr/amiblu-products).

Les tailles peuvent être adaptées pour répondre aux exigences de transport. Pour des dimensions particulières à votre projet, merci de contacter Amiblu.

Amiblu Holding GmbH | Pischeldorfer Str. 128 | 9020 Klagenfurt | Austria | +43 463 482424 | [www.amiblu.com](http://www.amiblu.com) | [info@amiblu.com](mailto:info@amiblu.com)

© Amiblu Holding GmbH. Amiblu n'accepte aucune responsabilité pour les erreurs, les omissions et les modifications ultérieures des données techniques.

# Tés concentriques PN 10

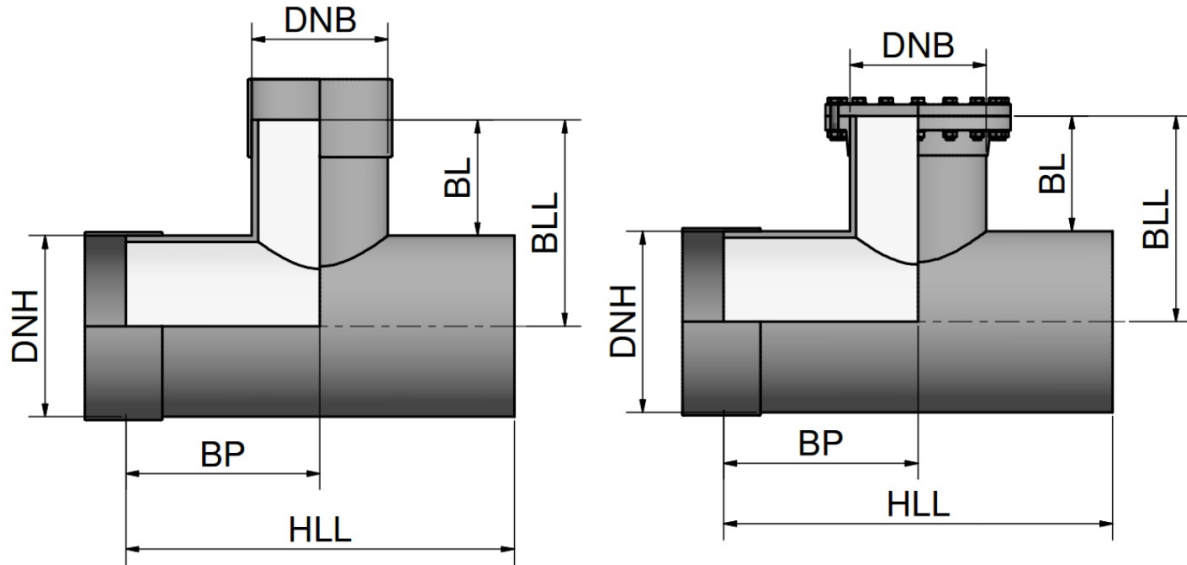

DN <sub>H</sub>	d <sub>eH</sub> [mm]	DN <sub>B</sub>	d <sub>eB</sub> [mm]	HLL [mm]	BL [mm]	BLL [mm]	BP [mm]
2600	2657	200	220	1300	371	1700	650
		600	617	1900	571	1900	950
		1300	1331	3200	871	2200	1600
		1900	1943	4300	1171	2500	2150
		2600	2657	5600	1471	2800	2800
2700	2759	200	220	1400	320	1700	700
		700	719	2100	620	2000	1050
		1400	1433	3400	920	2300	1700
		2000	2045	4500	1220	2600	2250
		2700	2759	5800	1520	2900	2900
2800	2861	200	220	1400	369	1800	700
		700	719	2100	669	2100	1050
		1400	1433	3400	969	2400	1700
		2100	2147	4700	1269	2700	2350
		2800	2861	5900	1569	3000	2950
2900	2963	200	220	1400	318	1800	700
		700	719	2100	618	2100	1050
		1500	1535	3600	1018	2500	1800
		2200	2249	4900	1318	2800	2450
		2900	2963	6100	1618	3100	3050

Le tableau présente une sélection de tailles de piquage. Pour prendre connaissance de notre portefeuille produit dans son intégralité, consultez la page internet suivante [www.amiblu.com/fr/amiblu-products](http://www.amiblu.com/fr/amiblu-products).

Les tailles peuvent être adaptées pour répondre aux exigences de transport. Pour des dimensions particulières à votre projet, merci de contacter Amiblu.

Amiblu Holding GmbH | Pischeldorfer Str. 128 | 9020 Klagenfurt | Austria | +43 463 482424 | [www.amiblu.com](http://www.amiblu.com) | [info@amiblu.com](mailto:info@amiblu.com)

© Amiblu Holding GmbH. Amiblu n'accepte aucune responsabilité pour les erreurs, les omissions et les modifications ultérieures des données techniques.



# Tés concentriques PN 10

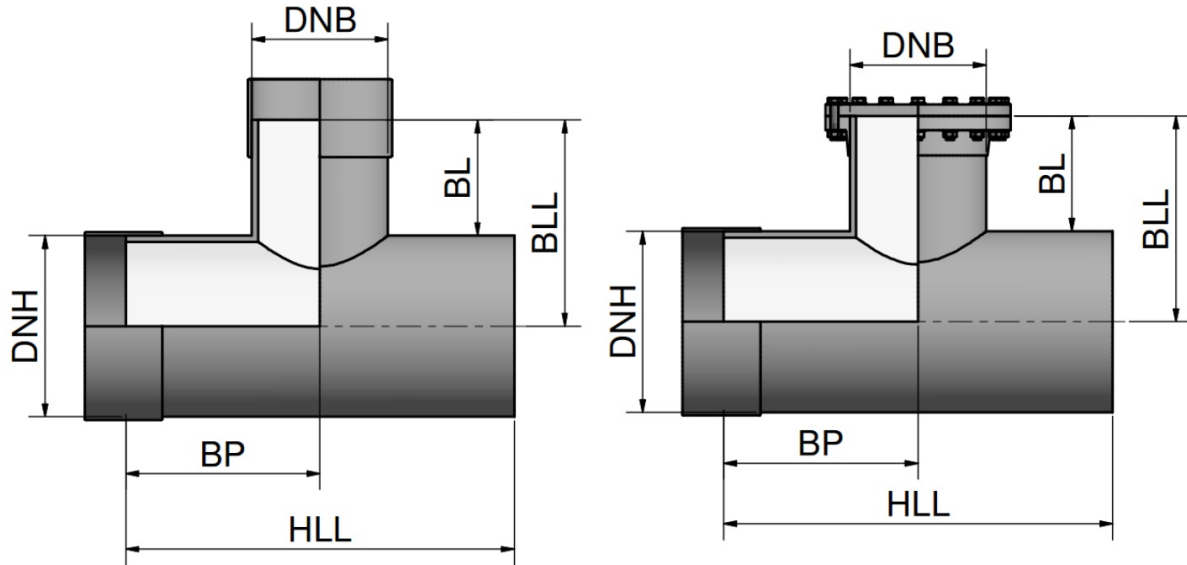

DN <sub>H</sub>	d <sub>eH</sub> [mm]	DN <sub>B</sub>	d <sub>eB</sub> [mm]	HLL [mm]	BL [mm]	BLL [mm]	BP [mm]
3000	3065	200	220	1400	367	1900	700
		700	719	2100	667	2200	1050
		1500	1535	3600	967	2500	1800
		2200	2249	4900	1367	2900	2450
		3000	3065	6300	1667	3200	3150
3100	3167	200	220	1500	416	2000	750
		800	821	2300	716	2300	1150
		1600	1637	3800	1016	2600	1900
		2300	2351	5100	1416	3000	2550
		3100	3167	6600	1716	3300	3300
3200	3269	200	220	1500	365	2000	750
		800	821	2300	665	2300	1150
		1600	1637	3800	1065	2700	1900
		2400	2453	5300	1465	3100	2650
		3200	3269	6800	1765	3400	3400
3300	3371	200	220	1500	414	2100	750
		800	821	2300	714	2400	1150
		1700	1739	4000	1114	2800	2000
		2500	2555	5500	1514	3200	2750
		3300	3371	6900	1814	3500	3450

Le tableau présente une sélection de tailles de piquage. Pour prendre connaissance de notre portefeuille produit dans son intégralité, consultez la page internet suivante [www.amiblu.com/fr/amiblu-products](http://www.amiblu.com/fr/amiblu-products).

Les tailles peuvent être adaptées pour répondre aux exigences de transport. Pour des dimensions particulières à votre projet, merci de contacter Amiblu.

Amiblu Holding GmbH | Pischeldorfer Str. 128 | 9020 Klagenfurt | Austria | +43 463 482424 | [www.amiblu.com](http://www.amiblu.com) | [info@amiblu.com](mailto:info@amiblu.com)

© Amiblu Holding GmbH. Amiblu n'accepte aucune responsabilité pour les erreurs, les omissions et les modifications ultérieures des données techniques.

# Tés concentriques PN 10

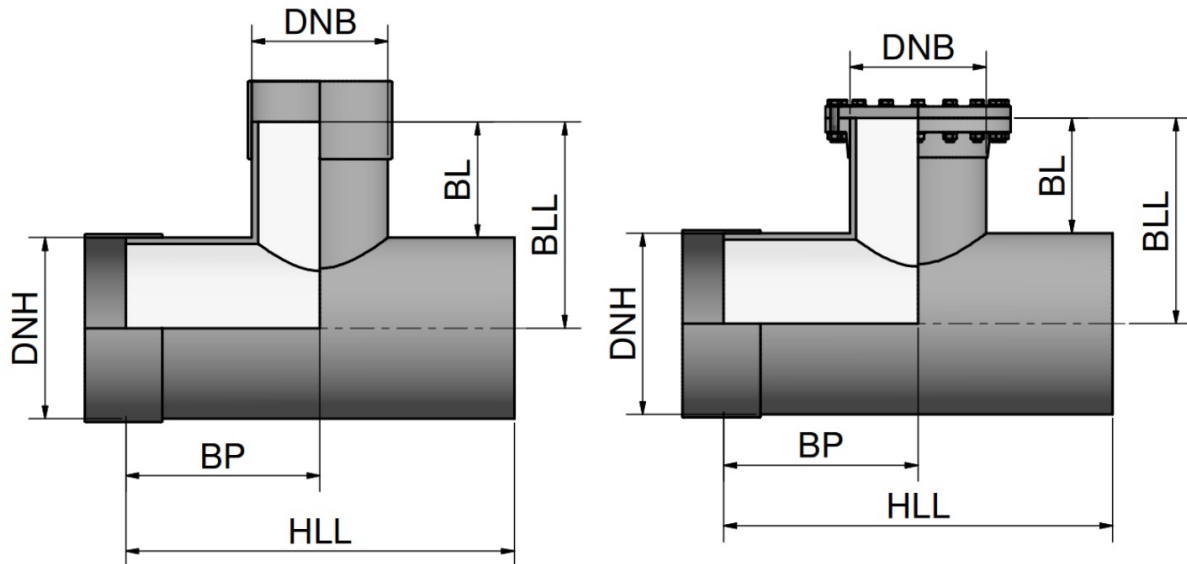

DN <sub>H</sub>	d <sub>eH</sub> [mm]	DN <sub>B</sub>	d <sub>eB</sub> [mm]	HLL [mm]	BL [mm]	BLL [mm]	BP [mm]
3400	3473	200	220	1500	363	2100	750
		800	821	2300	663	2400	1150
		1700	1739	4000	1063	2800	2000
		2500	2555	5500	1463	3200	2750
		3400	3473	7100	1863	3600	3550

Le tableau présente une sélection de tailles de piquage. Pour prendre connaissance de notre portefeuille produit dans son intégralité, consultez la page internet suivante [www.amiblu.com/fr/amiblu-products](http://www.amiblu.com/fr/amiblu-products).

Les tailles peuvent être adaptées pour répondre aux exigences de transport. Pour des dimensions particulières à votre projet, merci de contacter Amiblu.

Amiblu Holding GmbH | Pischeldorfer Str. 128 | 9020 Klagenfurt | Austria | +43 463 482424 | [www.amiblu.com](http://www.amiblu.com) | [info@amiblu.com](mailto:info@amiblu.com)

© Amiblu Holding GmbH. Amiblu n'accepte aucune responsabilité pour les erreurs, les omissions et les modifications ultérieures des données techniques.

Publication: 01/2020

# Réductions PN 6

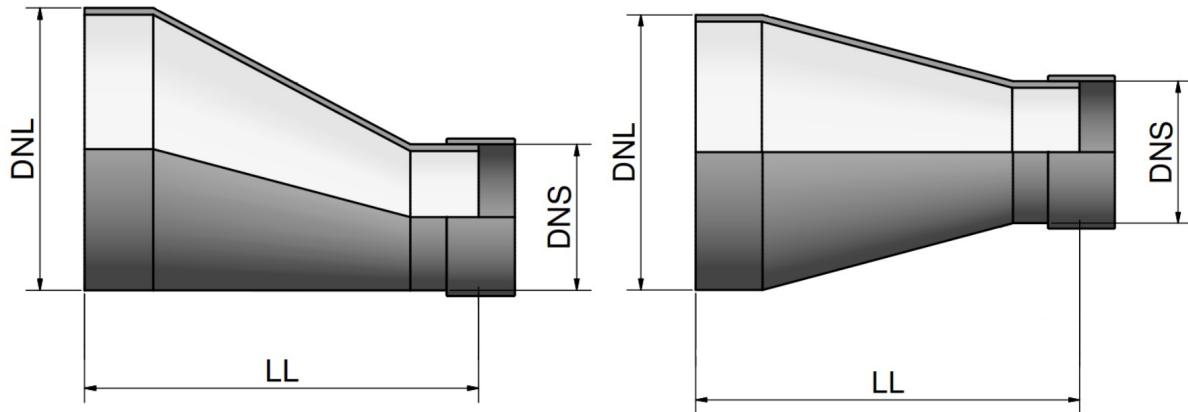

DN <sub>L</sub>	d <sub>eL</sub> [mm]	DN <sub>S</sub>	d <sub>eS</sub> [mm]	LL [mm]	DN <sub>S</sub>	d <sub>eS</sub> [mm]	LL [mm]
200	220	150	168	725	100	116	850
250	272	200	220	725	150	168	850
350	376	300	324	925	-	-	-
400	427	350	376	925	300	324	1050
450	478	400	427	925	350	376	1050
500	530	450	478	925	400	427	1050
600	617	500	530	1050	450	478	1175
700	719	600	617	1050	500	530	1300
800	821	700	719	1050	600	617	1300
900	923	800	821	1050	700	719	1300
1000	1025	900	923	1050	800	821	1300
1100	1127	1000	1025	1250	900	923	1500
1200	1229	1100	1127	1250	1000	1025	1500
1300	1331	1200	1229	1250	1100	1127	1500
1400	1433	1300	1331	1250	1200	1229	1500
1500	1535	1400	1433	1450	1300	1331	1700
1600	1637	1500	1535	1450	1400	1433	1700
1700	1739	1600	1637	1450	1500	1535	1700
1800	1841	1700	1739	1450	1600	1637	1700
1900	1943	1800	1841	1450	1700	1739	1700
2000	2045	1900	1943	1450	1800	1841	1700

Les tailles peuvent être adaptées pour répondre aux exigences de transport. Pour des dimensions particulières à votre projet, merci de contacter Amiblu.

Amiblu Holding GmbH | Pischeldorfer Str. 128 | 9020 Klagenfurt | Austria | +43 463 482424 | www.amiblu.com | info@amiblu.com

© Amiblu Holding GmbH. Amiblu n'accepte aucune responsabilité pour les erreurs, les omissions et les modifications ultérieures des données techniques.

Publication: 01/2020

# Réductions PN 6

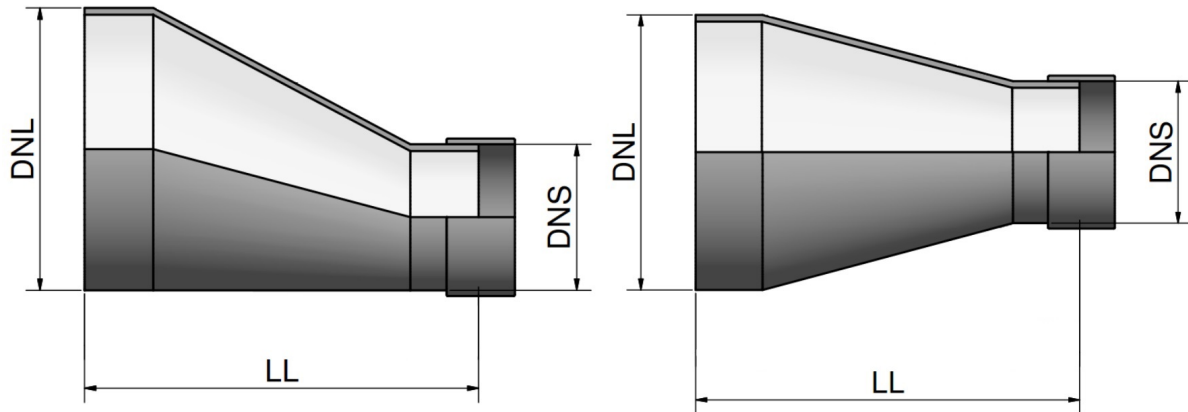

DN <sub>L</sub>	d <sub>eL</sub> [mm]	DN <sub>S</sub>	d <sub>eS</sub> [mm]	LL [mm]	DN <sub>S</sub>	d <sub>eS</sub> [mm]	LL [mm]
2100	2147	2000	2045	1450	1900	1943	1700
2200	2249	2100	2147	1450	2000	2045	1700
2300	2351	2200	2249	1450	2100	2147	1700
2400	2453	2300	2351	1450	2200	2249	1700
2500	2555	2400	2453	1450	2300	2351	1700
2600	2657	2500	2555	1450	2400	2453	1700
2700	2759	2600	2657	1450	2500	2555	1700
2800	2861	2700	2759	1450	2600	2657	1700
2900	2963	2800	2861	1450	2700	2759	1700
3000	3065	2900	2963	1450	2800	2861	1700
3100	3167	3000	3065	1450	2900	2963	1700
3200	3269	3100	3167	1450	3000	3065	1700
3300	3371	3200	3269	1650	3100	3167	1900

Les tailles peuvent être adaptées pour répondre aux exigences de transport. Pour des dimensions particulières à votre projet, merci de contacter Amiblu.

Amiblu Holding GmbH | Pischeldorfer Str. 128 | 9020 Klagenfurt | Austria | +43 463 482424 | www.amiblu.com | info@amiblu.com

© Amiblu Holding GmbH. Amiblu n'accepte aucune responsabilité pour les erreurs, les omissions et les modifications ultérieures des données techniques.

Publication: 01/2020

# Réductions PN 10

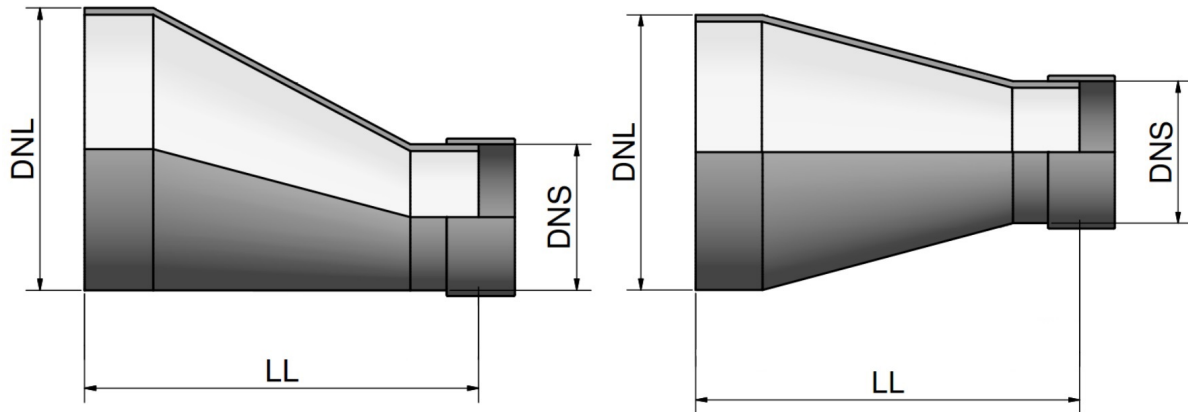

DN <sub>L</sub>	d <sub>eL</sub> [mm]	DN <sub>S</sub>	d <sub>eS</sub> [mm]	LL [mm]	DN <sub>S</sub>	d <sub>eS</sub> [mm]	LL [mm]
200	220	150	168	725	100	116	850
250	272	200	220	725	150	168	850
350	376	300	324	925	-	-	-
400	427	350	376	925	300	324	1050
450	478	400	427	925	350	376	1050
500	530	450	478	925	400	427	1050
600	617	500	530	1050	450	478	1175
700	719	600	617	1050	500	530	1300
800	821	700	719	1050	600	617	1300
900	923	800	821	1050	700	719	1300
1000	1025	900	923	1050	800	821	1300
1100	1127	1000	1025	1250	900	923	1500
1200	1229	1100	1127	1250	1000	1025	1500
1300	1331	1200	1229	1250	1100	1127	1500
1400	1433	1300	1331	1250	1200	1229	1500
1500	1535	1400	1433	1450	1300	1331	1700
1600	1637	1500	1535	1450	1400	1433	1700
1700	1739	1600	1637	1450	1500	1535	1700
1800	1841	1700	1739	1450	1600	1637	1700
1900	1943	1800	1841	1450	1700	1739	1700
2000	2045	1900	1943	1450	1800	1841	1700
2100	2147	2000	2045	1450	1900	1943	1700
2200	2249	2100	2147	1450	2000	2045	1700
2300	2351	2200	2249	1450	2100	2147	1700
2400	2453	2300	2351	1450	2200	2249	1700

Les tailles peuvent être adaptées pour répondre aux exigences de transport. Pour des dimensions particulières à votre projet, merci de contacter Amiblu.

Amiblu Holding GmbH | Pischeldorfer Str. 128 | 9020 Klagenfurt | Austria | +43 463 482424 | www.amiblu.com | info@amiblu.com

© Amiblu Holding GmbH. Amiblu n'accepte aucune responsabilité pour les erreurs, les omissions et les modifications ultérieures des données techniques.

# Réductions PN 10

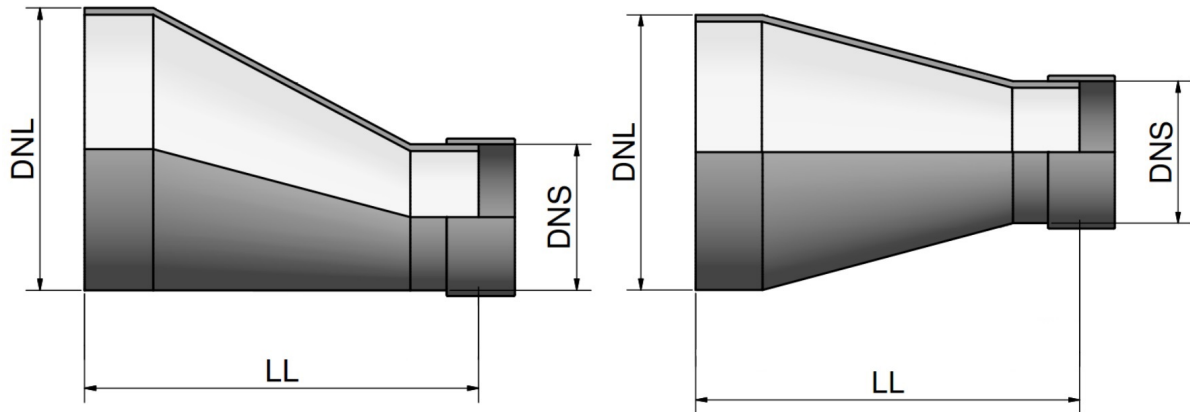

DN <sub>L</sub>	d <sub>eL</sub> [mm]	DN <sub>S</sub>	d <sub>eS</sub> [mm]	LL [mm]	DN <sub>S</sub>	d <sub>eS</sub> [mm]	LL [mm]
2500	2555	2400	2453	1450	2300	2351	1700
2600	2657	2500	2555	1450	2400	2453	1700
2700	2759	2600	2657	1450	2500	2555	1700
2800	2861	2700	2759	1450	2600	2657	1700
2900	2963	2800	2861	1450	2700	2759	1700
3000	3065	2900	2963	1450	2800	2861	1700
3100	3167	3000	3065	1450	2900	2963	1700
3200	3269	3100	3167	1450	3000	3065	1700
3300	3371	3200	3269	1650	3100	3167	1900
3400	3473	3300	3371	1650	3200	3269	1900

Les tailles peuvent être adaptées pour répondre aux exigences de transport. Pour des dimensions particulières à votre projet, merci de contacter Amiblu.

Amiblu Holding GmbH | Pischeldorfer Str. 128 | 9020 Klagenfurt | Austria | +43 463 482424 | www.amiblu.com | info@amiblu.com

© Amiblu Holding GmbH. Amiblu n'accepte aucune responsabilité pour les erreurs, les omissions et les modifications ultérieures des données techniques.

Publication: 01/2020

# Notes

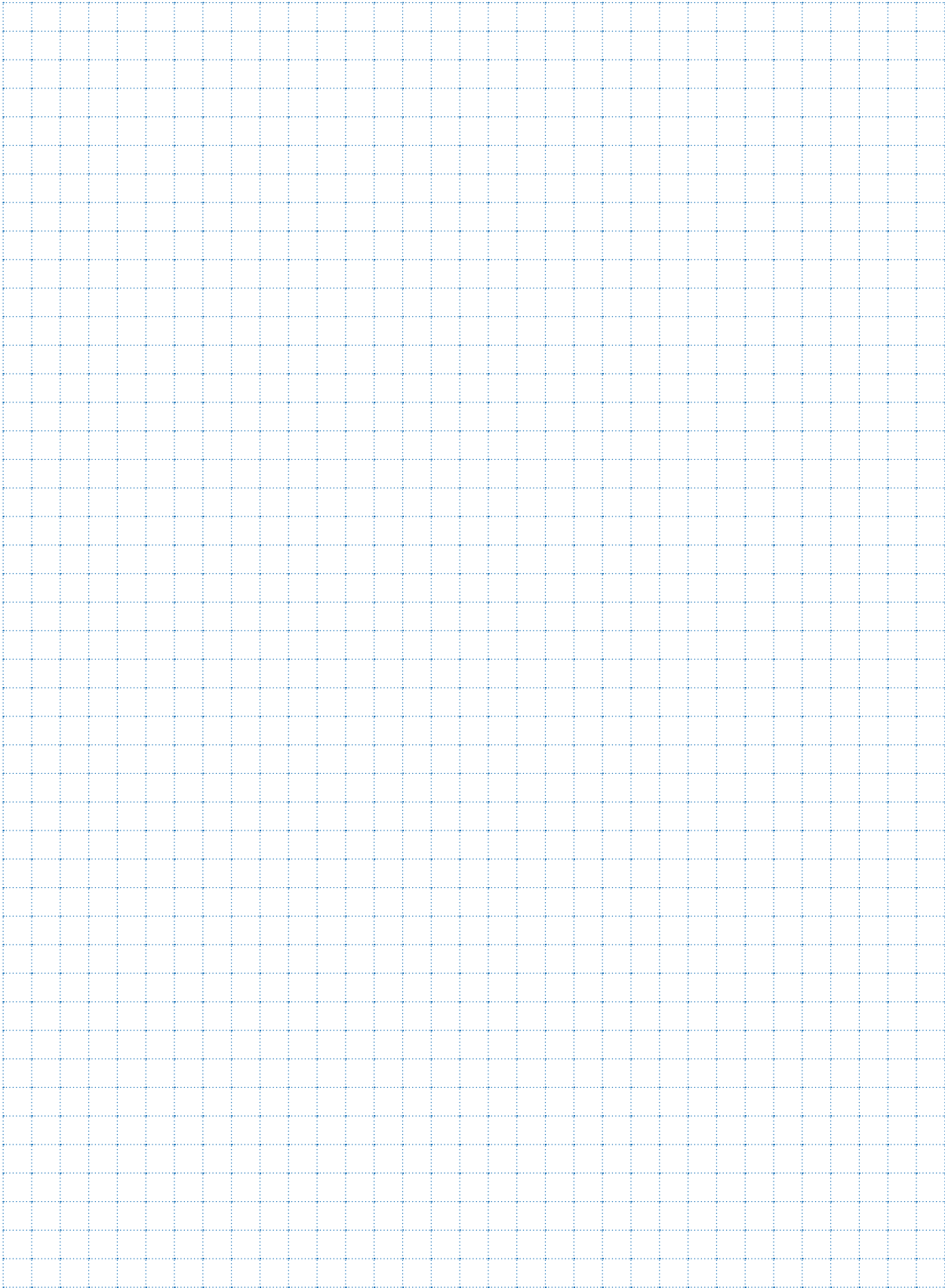

# Pourquoi se tourner vers les systèmes de canalisations Amiblu



Conçus pour durer 150 ans



Focus client pour un meilleur accompagnement



Innovation pour proposer une alternative avec nos experts\*

\*assistance technique Amiblu de la conception (service technique) à la pose (service assistance chantiers)



## Amiblu®

Consultez le site internet [amiblu.com](http://amiblu.com) pour en savoir plus ou contactez votre correspondant local.

Tous droits réservés. Aucune partie de ce document ne peut être reproduite sous quelque forme ou quelque motif que ce soit sans autorisation préalable. Nous nous réservons le droit de modifier les données, notamment les données techniques, sans préavis. Les informations de cette brochure sont données à titre indicatif et doivent être vérifiées pour chaque cas particulier et révisées quand nécessaire. Les informations données ne nous engagent pas et doivent donc être vérifiées. Si nécessaire, elles doivent être révisées individuellement. Amiblu, et les sociétés qui lui sont affiliées, ne sont pas responsables des déclarations publicitaires contenues dans cette brochure. Amiblu précise notamment que les déclarations publicitaires peuvent ne pas refléter les caractéristiques réelles du produit et qu'elles sont uniquement destinées à des fins publicitaires. Par conséquent, ces déclarations ne font pas partie d'un quelconque contrat d'achat des produits décrits dans le présent document. © Amiblu Holding GmbH, Publication: 01/2019



Systèmes de canalisations Amiblu  
Conçus pour durer 150 ans